

平成25年地価調査

基準地の標準価格

価格時点 平成25年7月1日

鳥取市(住宅地)

基準地 番号	所在、地番 「住居表示」	H25標準 価格 (円/㎡)	H24標準 価格 (円/㎡)	変動率 (%)	地積 (㎡)	形状	利用の 現況	周辺の土地利用の現況	前面道路 の状況	水道、ガス、 下水の整備 状況	鉄道駅等と の接近の状 況	公法上の規 制	摘 要
鳥取(県) -1	鳥取市美萩野2丁目152番	34,000	36,000	△ 5.6	316	1:1	住宅 W2	一般住宅が建ち並ぶ郊外の区画 整然とした住宅地域	西6m 市道	水道 ガス 下水	末恒駅 800m	1低専 (50,80)	
鳥取(県) -2	鳥取市青葉町2丁目224番	66,000	69,000	△ 4.3	167	1.2:1	住宅 W2	一般住宅の中にアパート等が見 られる住宅地域	南6.5m 市道	水道 ガス 下水	鳥取駅 2.5km	1中専 (60,200) 準防	
鳥取(県) ※ -3	鳥取市西町3丁目411番	84,000	90,000	△ 6.7	246	1:1.5	住宅 W2	中規模一般住宅が建ち並ぶ旧市 街の閑静な住宅地域	南西8m 市道	水道 ガス 下水	鳥取駅 1.7km	1住居 (60,200) 準防	
鳥取(県) -4	鳥取市湖山町南3丁目108番36	53,500	55,000	△ 2.7	190	1:2	住宅 W2	中規模一般住宅が建ち並ぶ区画 整然とした住宅地域	南6m 市道	水道 ガス 下水	湖山駅 1km	1低専 (50,80)	
鳥取(県) ※ -5	鳥取市立川町3丁目317番	50,000	54,000	△ 7.4	130	1:3.5	住宅 W2	一般住宅の中に小売店舗が見ら れる既存住宅地域	北5m 市道	水道 ガス 下水	鳥取駅 1.9km	1住居 (60,200) 準防	
鳥取(県) -6	鳥取市吉方温泉3丁目423番	65,000	69,500	△ 6.5	121	1:1.2	住宅 W2	中規模一般住宅が建ち並ぶ既存 住宅地域	南6m 市道	水道 ガス 下水	鳥取駅 1.1km	1住居 (60,200) 準防	
鳥取(県) -7	鳥取市滝山744番2外	43,500	47,000	△ 7.4	347	1:2	住宅 W2	一般住宅の中に空地が見られる 区画整理済の住宅地域	南東6m 市道	水道 下水	鳥取駅 3.2km	1中専 (60,200)	
鳥取(県) -8	鳥取市吉成南町1丁目545番外 「吉成南町1-20-4」	57,000	60,000	△ 5.0	256	1:1	住宅 W2	中規模一般住宅が建ち並ぶ区画 整然とした住宅地域	東7m 市道	水道 ガス 下水	鳥取駅 1.8km	1中専 (60,200)	
鳥取(県) -9	鳥取市二階町3丁目218番3	62,500	(新規)	-	313	1:4	住宅 LS2	住宅、店舗等が混在する市街地 中心部の住宅地域	北東8m 市道	水道 ガス 下水	鳥取駅 1.1km	商業 (80,400) 準防	H25選定替
鳥取(県) ※ -10	鳥取市吉成字下池田1022番	63,000	66,000	△ 4.5	224	1:2	住宅 W2	中規模一般住宅が建ち並ぶ便利 性の良い住宅地域	南東6m 市道	水道 ガス 下水	鳥取駅 1.2km	1住居 (60,200)	
鳥取(県) -11	鳥取市桜谷字西ノ前652番	55,000	57,000	△ 3.5	172	1:1.5	住宅 W2	中規模一般住宅が建ち並ぶ区画 整然とした住宅地域	西6m 市道	水道 ガス 下水	鳥取駅 3.2km	1住居 (60,200)	
鳥取(県) -12	鳥取市寺町40番4外	65,000	69,000	△ 5.8	212	1:3	住宅 W2	一般住宅の中にアパート等が見 られる既存住宅地域	北西7m 市道	水道 ガス 下水	鳥取駅 1km	1住居 (60,200) 準防	

過 去 の 基 準 地 価 格	年 番 号	平成				摘 要	年 番 号	平成				摘 要
		20	21	22	23			20	21	22	23	
	鳥取(県) -1	49,500	45,000	41,000	39,000		鳥取(県) -7	61,000	58,000	54,500	50,500	
	鳥取(県) -2	86,000	82,000	77,000	73,000		鳥取(県) -8	76,000	73,000	67,000	64,000	
	鳥取(県) -3	110,000	107,000	102,000	96,000		鳥取(県) -9	-	-	-	-	H25選定替
	鳥取(県) -4	62,000	59,000	57,000	56,000		鳥取(県) -10	82,000	79,500	73,000	70,000	
	鳥取(県) -5	68,500	64,800	60,000	57,000		鳥取(県) -11	72,500	70,000	65,000	61,500	
	鳥取(県) -6	90,500	86,000	80,000	75,000		鳥取(県) -12	90,500	86,000	79,500	74,500	

鳥取(県)－1



鳥取(県)－2

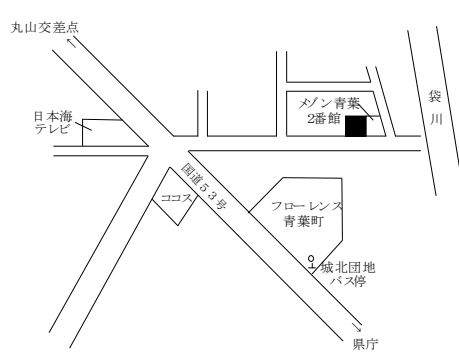

鳥取(県)－3

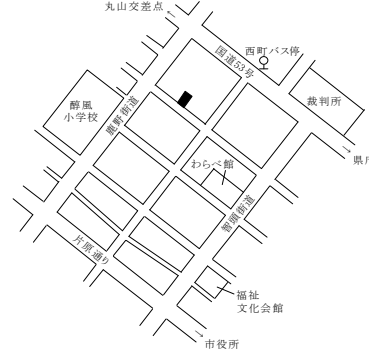

鳥取(県)－4

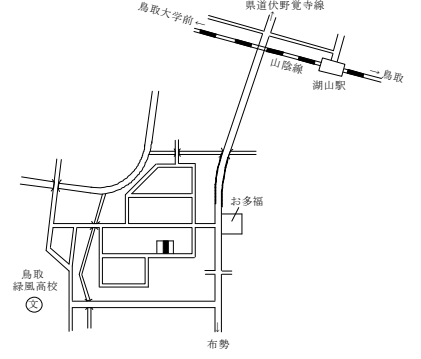

鳥取(県)－5

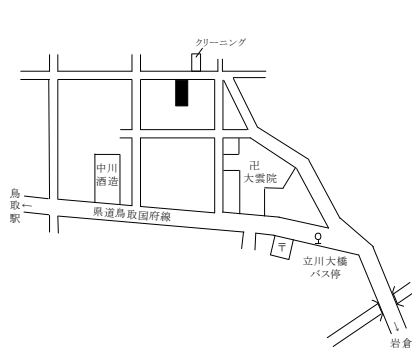

鳥取(県)－6

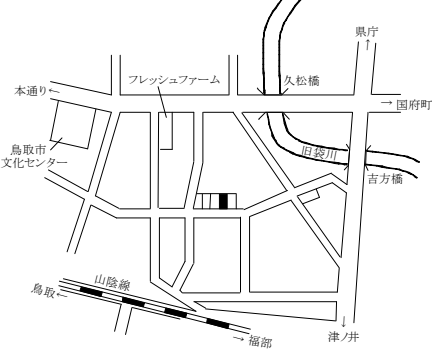

鳥取(県)－7

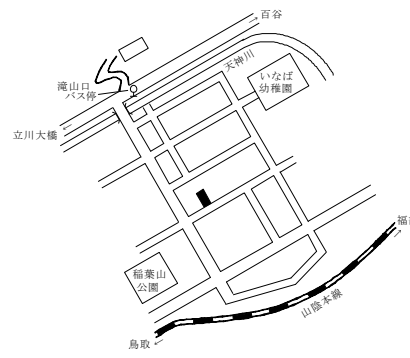

鳥取(県)－8

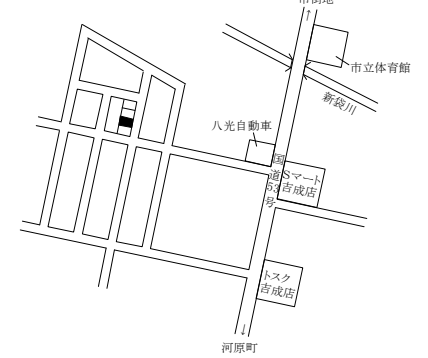

鳥取(県)－9

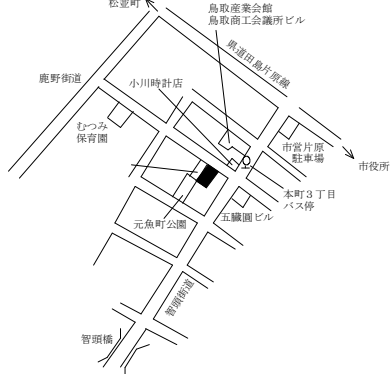

鳥取(県)－10

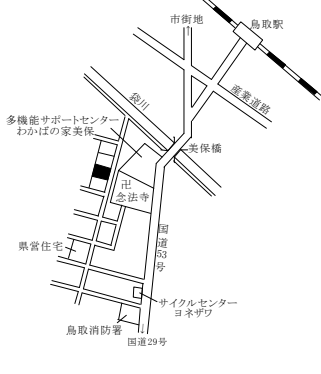

鳥取(県)－11

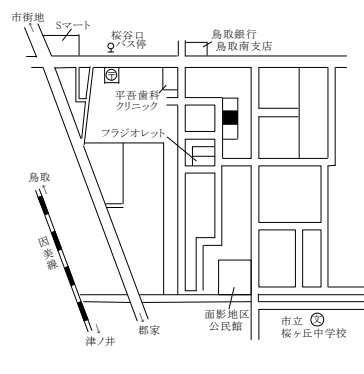

鳥取(県)－12

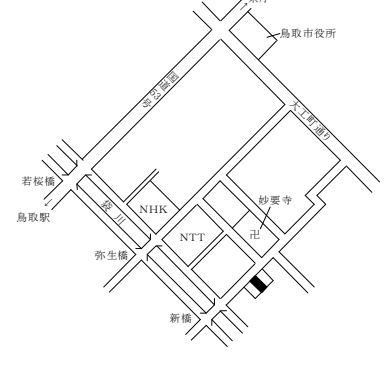

鳥取市(住宅地)

基準地 番号	所在、地番 「住居表示」	H25標準 価格 (円/㎡)	H24標準 価格 (円/㎡)	変動率 (%)	地積 (㎡)	形状	利用の 現況	周辺の土地利用の現況	前面道路 の状況	水道、ガス、 下水の整備 状況	鉄道駅等と の接近の状 況	公法上の 規制	摘 要
鳥取(県) -13	鳥取市晩稲字東土居236番3外	39,500	41,500	△ 4.8	588	1.5:1	住宅 W2	農家住宅が多い都市化の影響のある住宅地域	北6.5m 市道 東側道	水道 下水	湖山駅 3km	1住居 (60,200)	
鳥取(県) -14	鳥取市国府町稲葉丘2丁目220番外	35,500	40,000	△ 11.3	255	1: 1.2	住宅 W1	中規模一般住宅が多い区画整然とした住宅地域	南6m 市道	水道 ガス 下水	鳥取駅 3.8km	1中専 (60,200)	
鳥取(県) -15	鳥取市国府町中河原字屋敷島93番5外	7,900	8,200	△ 3.7	313	1.5 : 1	住宅 W2	農家住宅が多い県道沿いの住宅地域	南9m 県道	水道 下水	鳥取駅 12km	都計外	
鳥取(県) -16	鳥取市福部町八重原字堂ノ前437番	5,600	5,700	△ 1.8	950	台形 1.5:1	住宅 W2	農家住宅が多い山間の住宅地域	北東11m 県道	水道 下水	福部駅 2.6km	都計外	
鳥取(県) -17	鳥取市福部町湯山字土居11番	15,800	16,400	△ 3.7	676	1.2:1	住宅 W2	農家住宅のほかに民宿も混在する砂丘近くの住宅地域	東5m 市道	水道 下水	福部駅 4.4km	(都) (70,400)	
鳥取(県) -18	鳥取市河原町長瀬字大月69番15	29,800	31,000	△ 3.9	162	1 : 2	住宅 LS2	一般住宅が多い小規模に開発された新興住宅地域	南6m 道路	水道 下水	河原駅 2.9km	(都) (70,400)	
鳥取(県) -19	鳥取市河原町中井字前田273番3	9,000	9,400	△ 4.3	290	1:1.2	住宅 W2	農家住宅の中に店舗等が見られる古くからの住宅地域	北7m 市道	水道 下水	河原駅 6km	(都) (70,400)	
鳥取(県) -20	鳥取市河原町釜口字奥脊戸631番	12,000	12,500	△ 4.0	293	台形 1:1.5	住宅 W2	農家住宅が多い国道背後の既成住宅地域	南西5m 市道	水道 下水	国英駅 750m	(都) (70,400)	
鳥取(県) -21	鳥取市用瀬町安蔵字塚ノ原屋敷918番4外	7,500	7,600	△ 1.3	859	台形 1.5:1	住宅 W2	農家住宅が多い県道沿いの住宅地域	南東10m 県道	水道 下水	因幡社駅 900m	都計外	
鳥取(県) -22	鳥取市用瀬町別府字垣ノ内43番6	18,000	19,000	△ 5.3	263	1 : 2	住宅 W2	農家住宅と一般住宅が混在する国道近くの住宅地域	南東3m 市道	水道 下水	用瀬駅 700m	都計外	
鳥取(県) -23	鳥取市佐治町加瀬木字中河原1310番1	5,900	6,300	△ 6.3	302	1:1.5	住宅 W2	一般住宅の中に店舗も介在する既成住宅地域	南5m 市道	水道 下水	用瀬駅 8.8km	都計外	
鳥取(県) -24	鳥取市佐治町刈地字小ムカヒ193番外	4,200	4,400	△ 4.5	303	2 : 1	住宅 W2	農家住宅が多い緩傾斜地の既成住宅地域	北西3m 市道	水道 下水	用瀬駅 4.2km	都計外	

過去の 基準地 価格	年		平成				摘 要	年		平成				摘 要
	番号		20	21	22	23		番号		20	21	22	23	
	鳥取(県)	-13	49,000	48,000	46,500	45,000		鳥取(県)	-19	10,400	10,200	10,000	9,700	
	鳥取(県)	-14	58,000	55,000	49,500	45,000		鳥取(県)	-20	14,300	14,000	13,500	13,000	
	鳥取(県)	-15	9,300	9,100	8,700	8,500		鳥取(県)	-21	8,500	8,300	8,000	7,800	
	鳥取(県)	-16	6,000	5,900	5,900	5,800		鳥取(県)	-22	24,000	23,000	21,500	20,300	
	鳥取(県)	-17	18,100	17,800	17,400	17,000		鳥取(県)	-23	7,900	7,700	7,200	6,800	
	鳥取(県)	-18	37,000	36,000	34,500	32,500		鳥取(県)	-24	5,000	4,900	4,700	4,600	

鳥取(県)－13

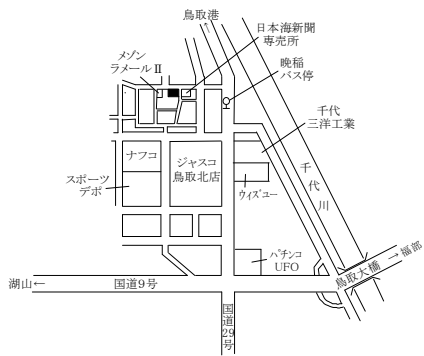

鳥取(県)－14

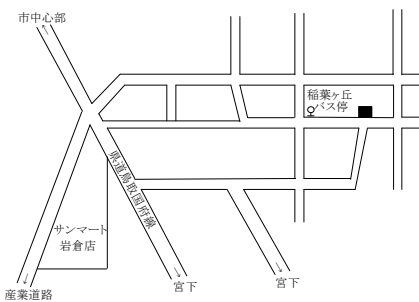

鳥取(県)－15

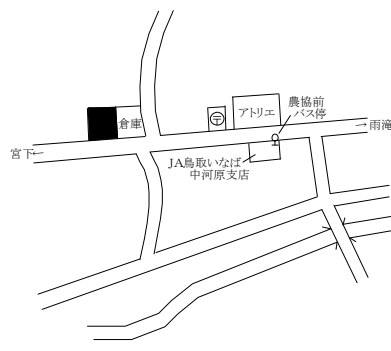

鳥取(県)－16

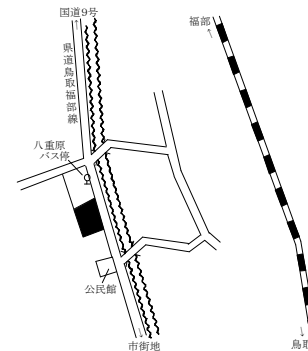

鳥取(県)－17

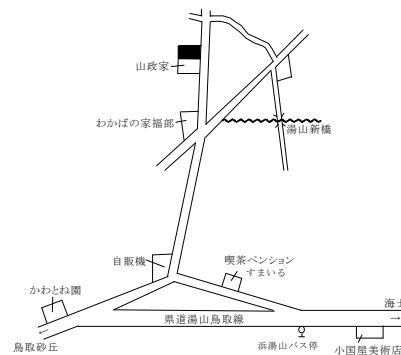

鳥取(県)－18

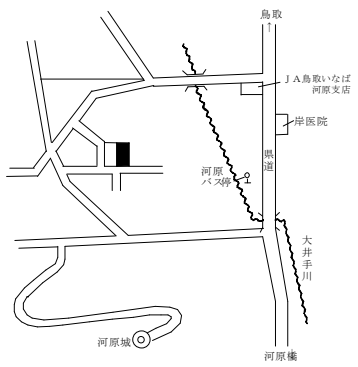

鳥取(県)－19

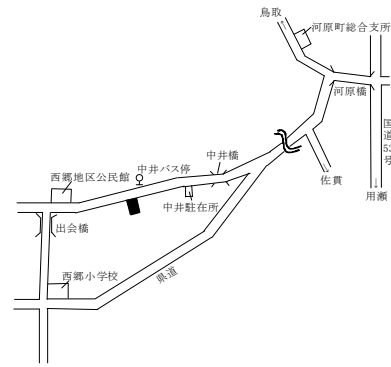

鳥取(県)－20

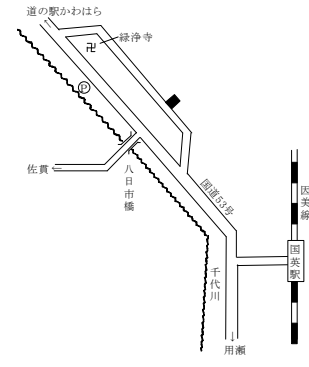

鳥取(県)－21

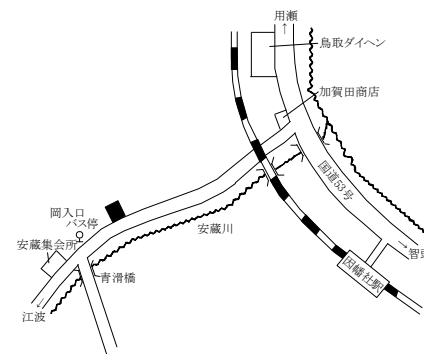

鳥取(県)－22

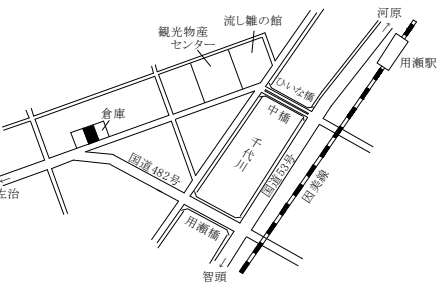

鳥取(県)－23

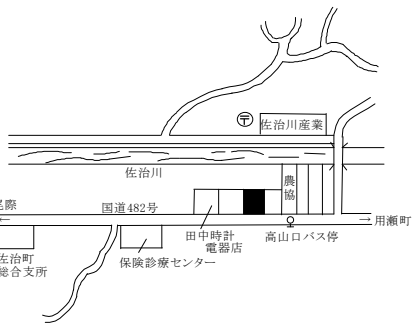

鳥取(県)－24

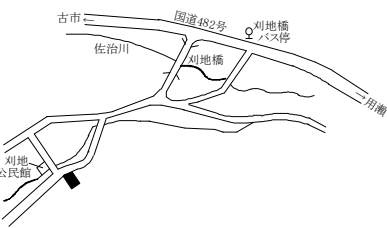

鳥取市(住宅地)

基準地 番号	所在、地番 「住居表示」	H25標準 価格 (円/㎡)	H24標準 価格 (円/㎡)	変動率 (%)	地積 (㎡)	形状	利用の 現況	周辺の土地利用の現況	前面道路 の状況	水道、ガス、 下水の整備 状況	鉄道駅等と の接近の状 況	公法上の 規制	摘 要
鳥取(県) -25	鳥取市気高町浜村字家廻り下 371番	15,400	16,000	△ 3.8	386	1:1.5	住宅 W2	農家住宅が多い古くからの住宅 地域	東5m 市道	水道 下水	浜村駅 1.3km	(都) (70,400)	
鳥取(県) -26	鳥取市気高町下原字家ノ前126 番外	10,100	10,500	△ 3.8	590	1.5:1	住宅 W2	農家住宅が多い古くからの住宅 地域	西5.5m 市道	水道 下水	浜村駅 2km	(都) (70,400)	
鳥取(県) -27	鳥取市気高町宝木字新町754番 外	18,500	19,500	△ 5.1	399	1:3	住宅 W2	一般住宅が建ち並ぶ古くからの 住宅地域	北5.5m 市道	水道 下水	宝木駅 500m	都計外	
鳥取(県) -28	鳥取市鹿野町河内字外尾谷河 原169番1外	3,600	3,800	△ 5.3	289	台形 1:1.5	住宅 W2	農家住宅が見られる山間の住宅 地域	西7.5m 県道	水道 下水	浜村駅 12km	都計外	
鳥取(県) -29	鳥取市鹿野町今市字村東側上 758番外	11,900	12,500	△ 4.8	754	1:1.5	住宅 W2	農家住宅が多い古くからの住宅 地域	南西4m 市道	水道 下水	浜村駅 5km	(都) (70,400)	
鳥取(県) -30	鳥取市鹿野町鹿野字出合1153 番8	18,000	18,500	△ 2.7	254	台形 1:1.2	住宅 W2	一般住宅のほか公営住宅も見ら れる新興住宅地域	北5m 市道	水道 下水	浜村駅 6.2km	(都) (70,400)	
鳥取(県) -31	鳥取市青谷町青谷字口堤谷 2816番21	20,300	22,000	△ 7.7	197	1:1.2	住宅 W2	中規模一般住宅が建ち並ぶ区画 整然とした住宅地域	南西6m 市道	水道 下水	青谷駅 1km	(都) (70,400)	
鳥取(県) -32	鳥取市青谷町山根字掛栗618番 外	8,900	9,300	△ 4.3	394	台形 1:1	住宅 W2	農家住宅が多い山間の既成住宅 地域	南5m 市道	水道 ガス 下水	青谷駅 5.5km	都計外	
鳥取(県) -33	鳥取市青谷町紙屋字河原町195 番5外	7,300	7,500	△ 2.7	255	1.5:1	住宅 W2	農家住宅が多い山間の既成住宅 地域	北西5m 県道	水道 下水	青谷駅 6.8km	都計外	
鳥取(県) -34	鳥取市里仁字畑崎村屋敷295番 3外	27,500	29,500	△ 6.8	302	1:1	住宅 W2	農家住宅が多い市街地に近い住 宅地域	北7m 市道	水道 下水	鳥取駅 3.4km	調区 (70,400)	(旧鳥取10-1)
鳥取(県) -35	鳥取市野坂字村土居244番	14,600	14,800	△ 1.4	561	1:3.5	住宅 W2	農家住宅が多い古くからの住宅 地域	南東3.5m 市道	水道 下水	鳥取駅 6km	調区 (70,400)	(旧鳥取10-2)
鳥取(県) -36	鳥取市上味野字上り立74番1外	16,000	16,500	△ 3.0	462	1.2:1	住宅 W2	農家住宅が多い古くからの住宅 地域	西4m 市道	水道 下水	鳥取駅 4.8km	調区 (70,400)	(旧鳥取10-3)

過 去 の 基 準 地 価 格	年		平成				摘 要	年		平成				摘 要
	番号		20	21	22	23		番号		20	21	22	23	
	鳥取(県)	-25	21,000	20,100	18,500	17,000		鳥取(県)	-31	29,000	27,500	25,500	23,500	
	鳥取(県)	-26	12,800	12,600	11,700	11,200		鳥取(県)	-32	10,900	10,700	10,200	9,700	
	鳥取(県)	-27	24,000	23,000	21,800	20,500		鳥取(県)	-33	8,700	8,600	8,200	7,800	
	鳥取(県)	-28	4,200	4,100	4,000	3,900		鳥取(県)	-34	38,000	36,500	34,000	32,000	(旧鳥取10-1)
	鳥取(県)	-29	14,800	14,600	14,000	13,200		鳥取(県)	-35	15,800	15,500	15,200	15,000	(旧鳥取10-2)
	鳥取(県)	-30	20,200	20,000	19,500	19,000		鳥取(県)	-36	19,200	18,800	18,400	17,500	(旧鳥取10-3)

鳥取(県)－25

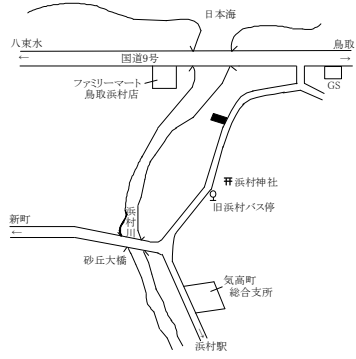

鳥取(県)－26

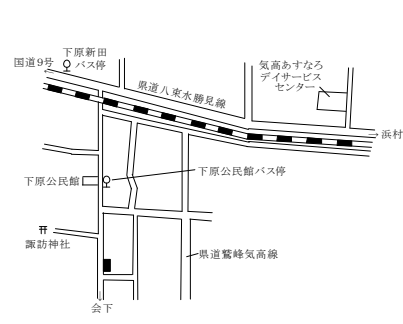

鳥取(県)－27

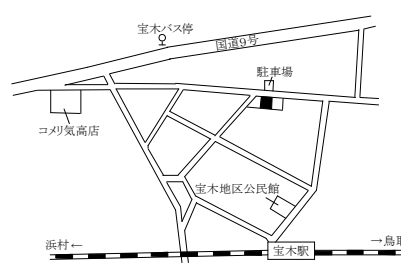

鳥取(県)－28

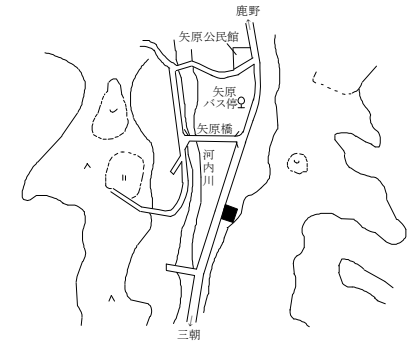

鳥取(県)－29

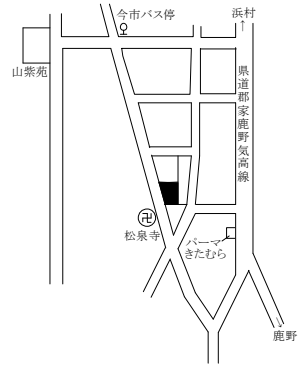

鳥取(県)－30

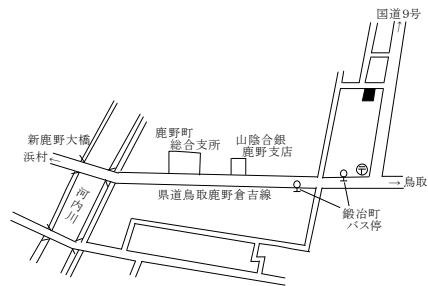

鳥取(県)－31

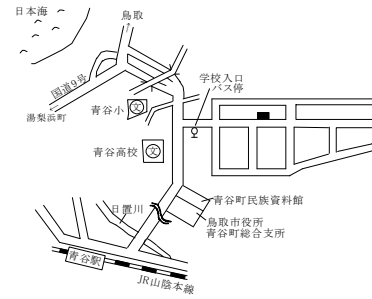

鳥取(県)－32

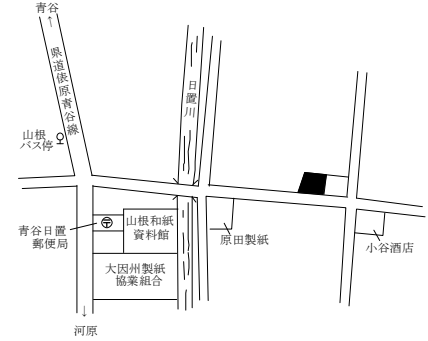

鳥取(県)－33

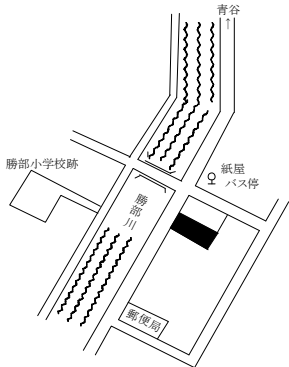

鳥取(県)－34

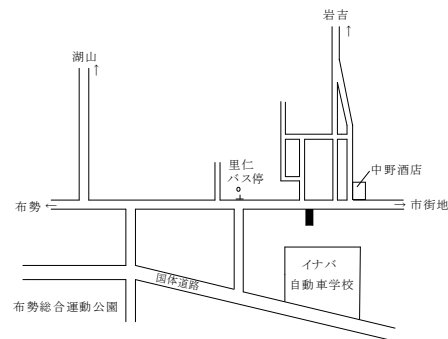

鳥取(県)－35

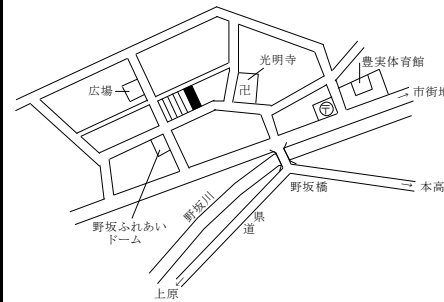

鳥取(県)－36

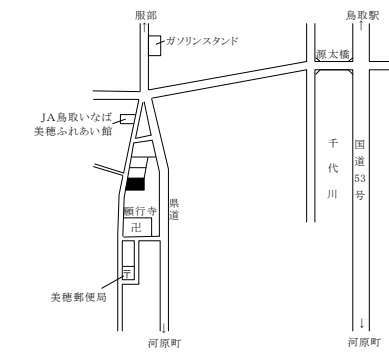

鳥取市(住宅地、商業地)

基準地 番号	所在、地番 「住居表示」	H25標準 価格 (円/㎡)	H24標準 価格 (円/㎡)	変動率 (%)	地積 (㎡)	形状	利用の 現況	周辺の土地利用の現況	前面道路 の状況	水道、ガス、 下水の整備 状況	鉄道駅等と の接近の状 況	公法上の 規制	摘要
鳥取(県) -37	鳥取市久末字東土居217番1外	19,000	19,800	△ 4.0	781	1.5:1	住宅 W2	農家住宅が多い古くからの住宅 地域	北東4.5m 市道	水道 下水	津ノ井駅 2km	調区 (70,400)	(旧鳥取10-5)
鳥取(県) -38	鳥取市国府町中郷字南土居287 番4	15,700	16,500	△ 4.8	384	1.2:1	住宅 LS2	中規模一般住宅と農家住宅が混 在する住宅地域	南東5.5m 市道	水道 下水	鳥取駅 5km	調区 (70,400)	(旧鳥取10-6)
鳥取(県) -39	鳥取市若葉台南3丁目241番 「若葉台南3-15-3」	43,000	(新規)	-	283	1.2:1	住宅 LS2	中規模一般住宅が建ち並ぶ住環 境の良好な郊外の住宅地域	西6m 市道	水道 ガス 下水	津ノ井駅 3km	1低専 (50,80)	H25選定替
鳥取(県) 5-1	鳥取市青葉町2丁目206番3外	75,000	79,000	△ 5.1	262	台形 1:2	店舗 S2	店舗、事業所のほか、住宅、マン ション等も混在する国道沿いの商 業地域	南西14m 国道	水道 ガス 下水	鳥取駅 2.6km	近商 (80,200) 準防	
鳥取(県) 5-2	鳥取市末広温泉町606番	86,000	91,000	△ 5.5	297	1:4	事務所 S2	低層の店舗、事務所のほか、病 院も見られる県道沿いの商業地 域	北東18m 県道	水道 ガス 下水	鳥取駅 600m	商業 (80,400) 準防	
鳥取(県) 5-3	鳥取市扇町128番1外	115,000	120,000	△ 4.2	613	台形 1:2	店舗 W2	中層の事務所ビル、店舗等が建 ち並ぶ商業地域	南東16m 県道	水道 ガス 下水	鳥取駅 250m	商業 (80,400)	
鳥取(県) ※ 5-4	鳥取市末広温泉町129番	114,000	124,000	△ 8.1	163	1:5	店舗兼 住宅 RC2	小売店舗が建ち並ぶ市街地中心 部の商業地域	北西22m 国道	水道 ガス 下水	鳥取駅 400m	商業 (80,500) 防火	
鳥取(県) 5-5	鳥取市栄町609番	144,000	157,000	△ 8.3	272	1:2.5	店舗兼 事務所 S6	中層の店舗ビルが建ち並ぶ駅近 くの商業地域	南東27m 県道	水道 ガス 下水	鳥取駅 200m	商業 (80,600) 防火	
鳥取(県) ※ 5-6	鳥取市瓦町605番	74,500	79,000	△ 5.7	165	1:4.5	旅館 S4	小規模店舗を中心とした既成商 業地域	南東15m 市道	水道 ガス 下水	鳥取駅 500m	商業 (80,400) 準防	
鳥取(県) 5-7	鳥取市湖山町北1丁目557番外	72,000	77,500	△ 7.1	361	台形 1:1	店舗兼 住宅 W2	小売店舗が建ち並ぶ県道沿いの 商業地域	北15m 県道	水道 下水	鳥取大学 前駅 500m	近商 (80,200) 準防	
鳥取(県) 5-8	鳥取市福部町海士字西ノ野18番 13	27,500	29,500	△ 6.8	363	台形 1.2:1	店舗 W1	店舗、営業所等が見られる国道 沿いの商業地域	北西15m 国道	水道 下水	福部駅 2.2km	(都) (70,400)	
鳥取(県) 5-9	鳥取市用瀬町用瀬字屋敷下側 中380番	25,000	26,200	△ 4.6	284	1:7.5	店舗兼 住宅 S2	小売店舗、一般住宅等が混在す る古くからの商業地域	南東7m 県道	水道 下水	用瀬駅 250m	都計外	

過去 の 基 準 地 価 格	年		平成				摘要	年		平成				摘要
	番号		20	21	22	23		番号		20	21	22	23	
	鳥取(県)	-37	21,400	21,000	20,600	20,200	(旧鳥取10-5)	鳥取(県)	5-4	173,000	159,000	147,000	135,000	
	鳥取(県)	-38	19,500	18,800	18,000	17,500	(旧鳥取10-6)	鳥取(県)	5-5	216,000	198,000	184,000	170,000	
	鳥取(県)	-39	-	-	-	-	H25選定替	鳥取(県)	5-6	110,000	104,000	96,000	87,000	
	鳥取(県)	5-1	-	95,000	89,000	82,500	H21選定替	鳥取(県)	5-7	96,000	94,500	90,000	83,000	
	鳥取(県)	5-2	-	-	105,000	97,000	H22選定替	鳥取(県)	5-8	36,500	35,000	33,500	31,500	
	鳥取(県)	5-3	165,000	155,000	140,000	128,000		鳥取(県)	5-9	34,000	32,000	30,000	28,000	

鳥取(県)－37

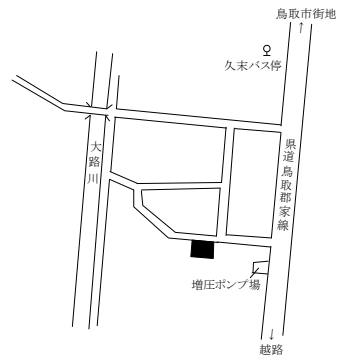

鳥取(県)－38

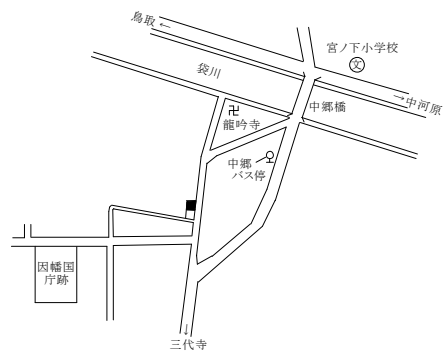

鳥取(県)－39

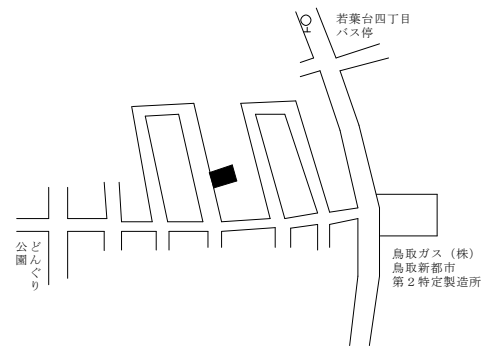

鳥取(県)5－1

ジャイアント商会

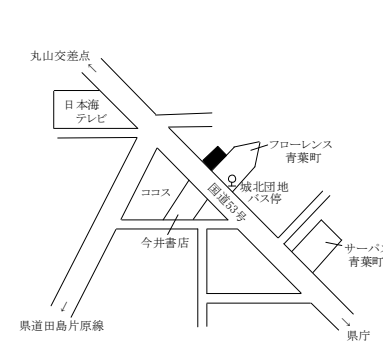

鳥取(県)5－2

山陰不動産センター

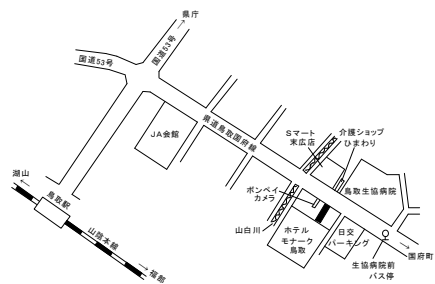

鳥取(県)5－3

軽食喫茶扇

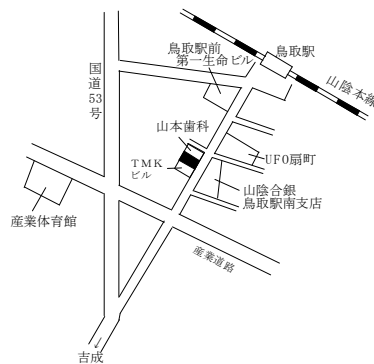

鳥取(県)5－4

七つのレモン

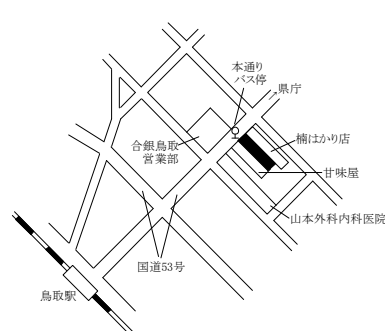

鳥取(県)5－5

加藤紙店

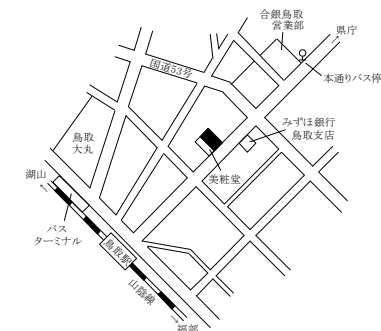

鳥取(県)5－6

ビジネスイン河越

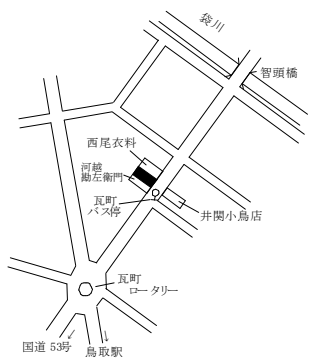

鳥取(県)5－7

まやま釣具

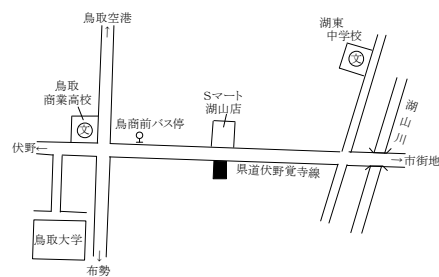

鳥取(県)5－8

ドラッグストアみなと

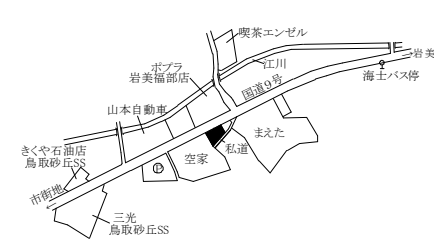

鳥取(県)5－9

北村屋酒店

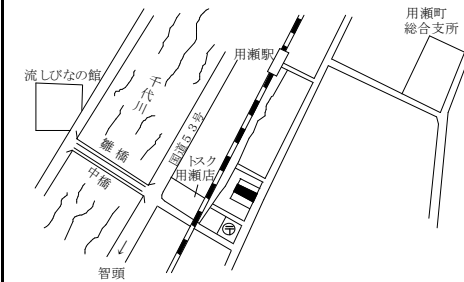

鳥取市(商業地、工業地)、米子市(住宅地)

基準地 番号	所在、地番 「住居表示」	H25標準 価格 (円/㎡)	H24標準 価格 (円/㎡)	変動率 (%)	地積 (㎡)	形状	利用の 現況	周辺の土地利用の現況	前面道路 の状況	水道、ガス、 下水の整備 状況	鉄道駅等と の接近の状 況	公法上の 規制	摘要
鳥取(県) 5-10	鳥取市正蓮寺字法花寺46番4外	59,500	61,500	△ 3.3	1,710	台形 1:2	店舗 W1	飲食店や事業所等が建ち並ぶ県道沿いの商業地域	北東12m 県道	水道 下水	鳥取駅 3.6km	準工 (60,200)	(旧鳥取7-1)
鳥取(県) 5-11	鳥取市興南町95番3	61,000	65,000	△ 6.2	383	1:1.2	事務所 S3	事務所、アパート、小工場等が混在する地域	東8m 市道	水道 ガス 下水	鳥取駅 1.2km	準工 (60,200)	(旧鳥取7-2)
鳥取(県) 5-12	鳥取市吉成字大曲り779番39外	70,000	74,000	△ 5.4	494	1:2	店舗 S2	スーパー、小売店舗等が建ち並ぶ国道沿いの商業地域	北西15m 国道	水道	鳥取駅 1.7km	準工 (60,200)	(旧鳥取7-3)
鳥取(県) 5-13	鳥取市伏野屋敷ノ壱1074番4外	25,000	25,800	△ 3.1	761	1:2	店舗 W2	店舗、住宅等が混在する海岸近くの国道沿い地域	南11m 国道	水道 下水	末恒駅 800m	調区 (70,400)	(旧鳥取10-4)
鳥取(県) 9-1	鳥取市北村字恵幾谷95番1外	15,000	15,800	△ 5.1	6,614	台形 1.5:1	工場 S2	中小規模の工場が建ち並ぶ小規模工業団地	北10m 市道	水道	鳥取駅 4.5km	工専 (60,200)	
鳥取(県) 9-2	鳥取市古海字東榎田304番1外	21,000	23,000	△ 8.7	5,839	1.2:1	工場兼 倉庫 S3	中小規模の工場が建ち並ぶ既成工業団地	南7m 市道	水道	鳥取駅 2.5km	工専 (60,200)	
米子(県) -1	米子市永江352番	31,500	33,000	△ 4.5	289	1:1.5	住宅 W2	一般住宅が建ち並ぶ区画整然とした住宅地域	南西6m 市道	水道 ガス 下水	米子駅 6.4km	1低専 (50,80)	
米子(県) ※ -2	米子市三本松3丁目4740番 「三本松3-13-25」	40,300	42,500	△ 5.2	337	1:1.5	住宅 W2	中規模一般住宅が多い区画整然とした住宅地域	東6m 市道	水道 ガス 下水	三本松口 駅 300m	1中専 (60,200)	
米子(県) -3	米子市旗ヶ崎2丁目116番3 「旗ヶ崎2-18-22」	45,000	47,000	△ 4.3	330	1:1.5	住宅 W2	一般住宅等が建ち並ぶ区画整然とした住宅地域	西6m 市道	水道 下水	米子駅 2.7km	1住居 (60,200)	
米子(県) -4	米子市西福原9丁目1843番3 「西福原9-14-6」	40,800	42,500	△ 4.0	198	1:1	住宅 W2	一般住宅、アパートが混在する区画整理済の住宅地域	南6m 市道	水道 ガス 下水	米子駅 4.8km	1中専 (60,200)	
米子(県) -5	米子市車尾2丁目916番 「車尾2-14-47」	34,500	36,000	△ 4.2	463	1:3	住宅 W2	一般住宅が多い既成住宅地域	南6m 市道	水道 下水	東山公園 駅 500m	1住居 (60,200)	
米子(県) -6	米子市皆生3丁目398番14 「皆生3-9-6」	43,000	44,500	△ 3.4	225	1:2	住宅 W2	中規模一般住宅が建ち並ぶ区画整然とした住宅地域	北西6.5m 市道	水道 ガス 下水	米子駅 5km	1中専 (60,200)	

過去の 基準地 価格	年		平成				摘要	年		平成				摘要
	番号		20	21	22	23		番号		20	21	22	23	
	鳥取(県)	5-10	72,000	70,000	67,000	64,000	(旧鳥取7-1)	米子(県)	-1	41,000	38,600	36,500	34,500	
	鳥取(県)	5-11	78,500	75,000	71,000	68,000	(旧鳥取7-2)	米子(県)	-2	53,500	50,200	47,700	45,300	
	鳥取(県)	5-12	89,000	85,000	81,500	78,000	(旧鳥取7-3)	米子(県)	-3	57,000	53,500	50,800	48,500	
	鳥取(県)	5-13	29,500	29,000	28,000	27,000	(旧鳥取10-4)	米子(県)	-4	52,500	49,400	46,900	44,500	
	鳥取(県)	9-1	19,500	18,700	17,500	16,600		米子(県)	-5	45,500	43,000	40,700	38,600	
	鳥取(県)	9-2	33,000	31,000	28,500	26,000		米子(県)	-6	53,000	50,000	47,500	45,700	

鳥取(県)5-10 SKYLARKガスト

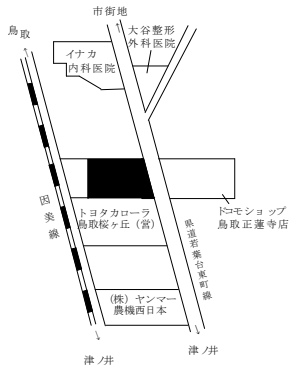

鳥取(県)5-11 伝習館

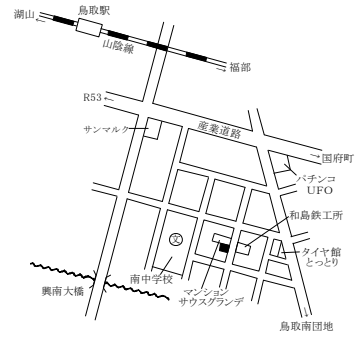

鳥取(県)5-12 日本海ビル

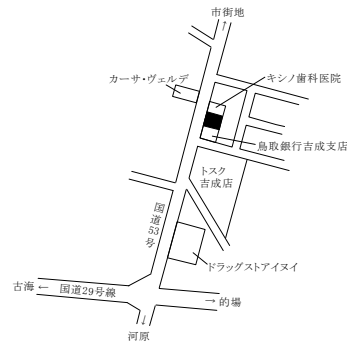

鳥取(県)5-13 サンセットカフェ

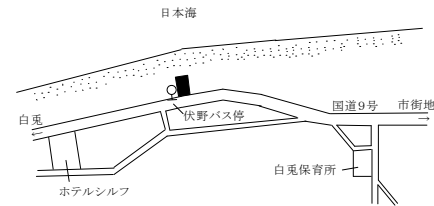

鳥取(県)9-1 勝英産業

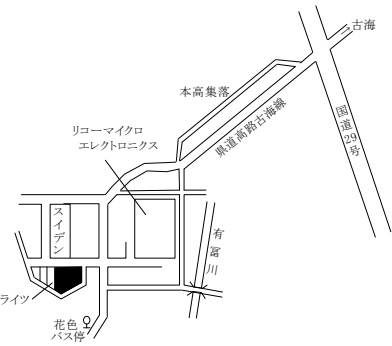

鳥取(県)9-2 西山家具

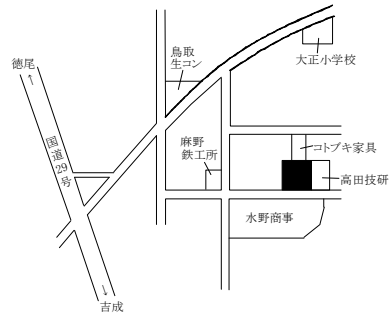

米子(県)-1

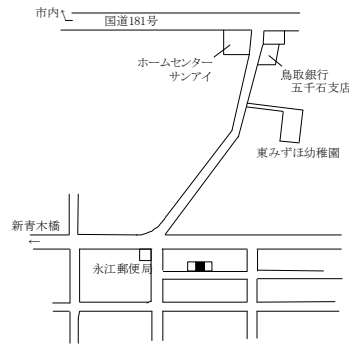

米子(県)-2

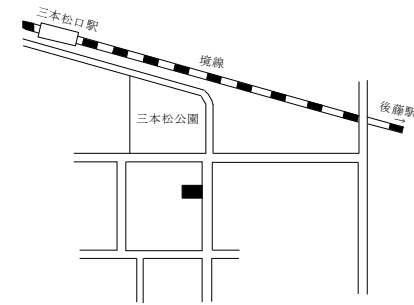

米子(県)-3

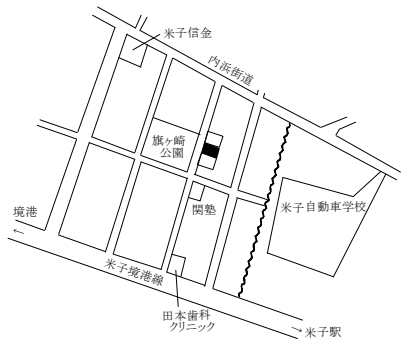

米子(県)-4

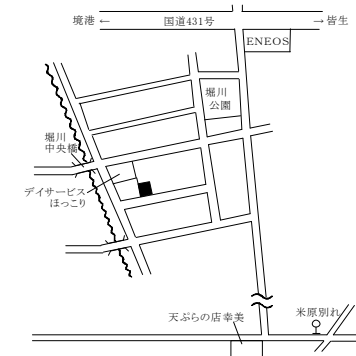

米子(県)-5

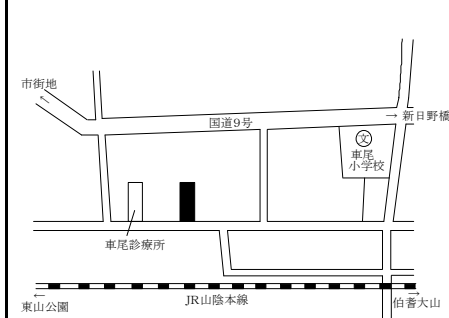

米子(県)-6

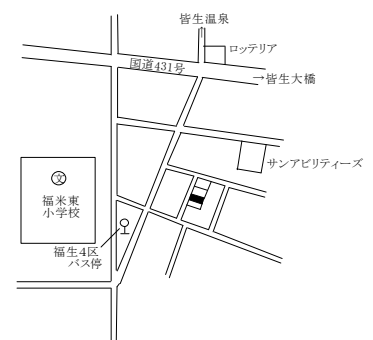

米子市(住宅地、宅地見込地)

基準地 番号	所在、地番 「住居表示」	H25標準 価格 (円/㎡)	H24標準 価格 (円/㎡)	変動率 (%)	地積 (㎡)	形状	利用の 現況	周辺の土地利用の現況	前面道路 の状況	水道、ガス、 下水の整備 状況	鉄道駅等と の接近の状 況	公法上の 規制	摘 要
米子(県) -7	米子市両三柳字三保向ヒ4568番 103	37,500	38,000	△ 1.3	316	1:1	住宅 W2	中規模一般住宅が建ち並ぶ区画 整然とした住宅団地	南東4m 市道	水道 ガス 下水	米子駅 6.8km	1中専 (60,200)	
米子(県) -8	米子市目久美町42番3外	38,500	41,200	△ 6.6	288	1:1	住宅 W2	一般住宅のほか、事業所等も見 られる既成住宅地域	北5.5m 市道	水道 ガス 下水	米子駅 1.2km	1住居 (60,200)	
米子(県) ※ -9	米子市西福原4丁目252番 「西福原4-4-12」	47,000	49,500	△ 5.1	242	1:1.2	住宅 LS2	中規模一般住宅が多い既成住宅 地域	北西8.5m 市道	水道 下水	米子駅 2.8km	1住居 (60,200)	
米子(県) -10	米子市博労町3丁目37番	39,000	41,500	△ 6.0	330	1:2.5	住宅 W2	一般住宅の中に小売店舗等が見 られる住宅地域	南東6.5m 市道	水道 ガス 下水	博労町駅 300m	1住居 (60,200)	
米子(県) -11	米子市尾高字石田尻788番17	24,000	25,300	△ 5.1	174	1.2:1	住宅 W2	一般住宅が多い郊外の区画整然 とした住宅地域	南東6m 私道	水道 下水	伯耆大山 駅 4km	都計外	
米子(県) -12	米子市米原3丁目1705番2 「米原3-12-38」	44,000	46,000	△ 4.3	233	1:2	住宅 LS2	住宅、アパートが混在する利便性 の良い住宅地域	南東6m 市道	水道 下水	後藤駅 250m	1住居 (60,200)	
米子(県) -13	米子市淀江町西原字浜東333番 3	16,800	18,200	△ 7.7	305	1:1	住宅 W2	中規模一般住宅等が建ち並ぶ住 宅地域	北西6.5m 市道	水道 下水	淀江駅 1km	(都) (70,400)	
米子(県) -14	米子市淀江町佐陀字汐除外浜 982番21	24,900	25,800	△ 3.5	201	1:1.2	住宅 W1	一般住宅が建ち並ぶ区画整然と した住宅地域	北6m 市道	水道 下水	淀江駅 3.8km	(都) (70,400)	
米子(県) -15	米子市富益町字往来東九564番 1外	18,000	19,500	△ 7.7	830	1:1.5	住宅 W2	中規模農家住宅が多い郊外の既 成住宅地域	南西7m 市道	水道	弓ヶ浜駅 1.6km	調区 (70,400)	(旧米子10-1)
米子(県) -16	米子市大崎字作兵衛川北葭津 境1568番5	17,200	17,700	△ 2.8	598	台形 1:1.5	住宅 W2	農家住宅の中に一般住宅も見ら れる住宅地域	南西5m 市道	水道	和田浜駅 1.6km	調区 (70,400)	(旧米子10-3)
米子(県) -17	米子市両三柳字荒神前1975番	26,800	28,000	△ 4.3	349	1:1.5	住宅 W2	農家住宅、一般住宅等が混在す る住宅地域	北東6.5m 市道	水道 ガス	米子駅 5.1km	調区 (70,400)	(旧米子10-4)
米子(県) 3-1	米子市上福原2丁目568番2外	16,200	17,000	△ 4.7	1,815	1:1.5	畑	住宅地域に隣接する熟成度の高 い宅地見込地地域	北東1.8m 市道	—	米子駅 4.3km	1中専 (60,200)	H23選定替

過 去 の 基 準 地 価 格	年		平成				摘 要	年		平成				摘 要
	番号		20	21	22	23		番号		20	21	22	23	
	米子(県)	-7	44,600	42,000	40,000	38,500		米子(県)	-13	24,500	22,700	21,000	19,500	
	米子(県)	-8	52,600	49,800	47,000	44,000		米子(県)	-14	30,500	29,000	27,800	26,800	
	米子(県)	-9	60,700	58,000	55,000	52,000		米子(県)	-15	26,000	25,000	23,500	21,500	(旧米子10-1)
	米子(県)	-10	53,000	50,000	47,200	44,600		米子(県)	-16	18,800	18,600	18,300	18,100	(旧米子10-3)
	米子(県)	-11	29,200	28,000	27,000	26,000		米子(県)	-17	35,000	33,000	31,000	29,500	(旧米子10-4)
	米子(県)	-12	58,500	55,000	52,000	49,000		米子(県)	3-1	—	—	—	18,000	H23選定替

米子(県)－7

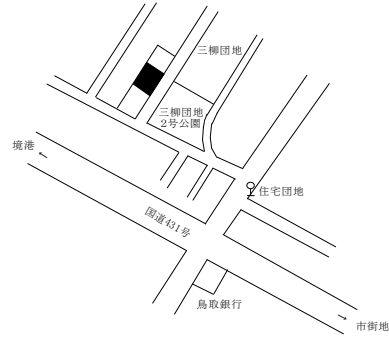

米子(県)－8

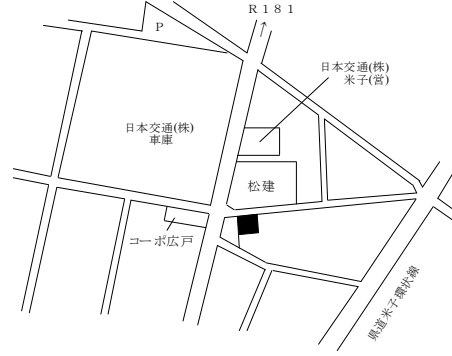

米子(県)－9



米子(県)－10

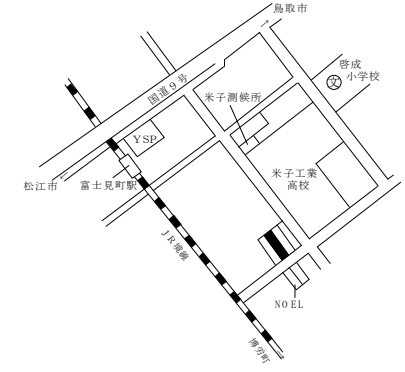

米子(県)－11

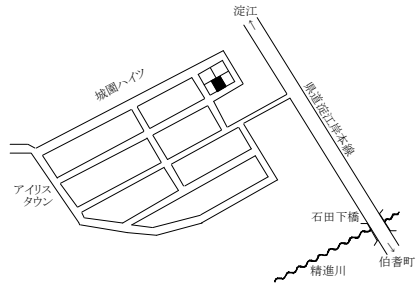

米子(県)－12

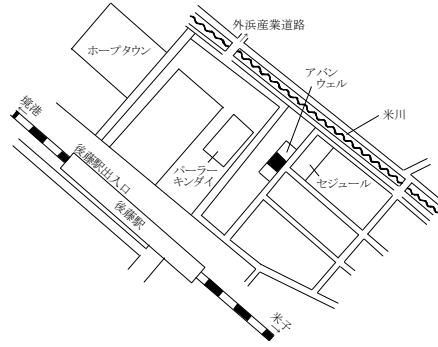

米子(県)－13

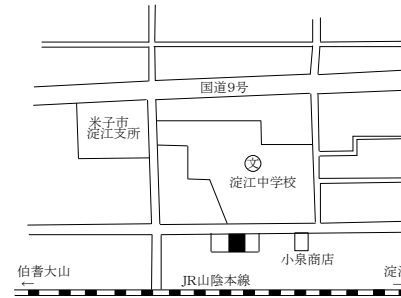

米子(県)－14

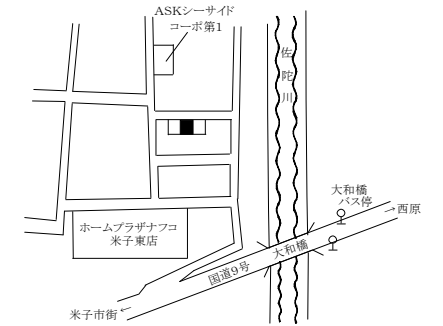

米子(県)－15



米子(県)－16

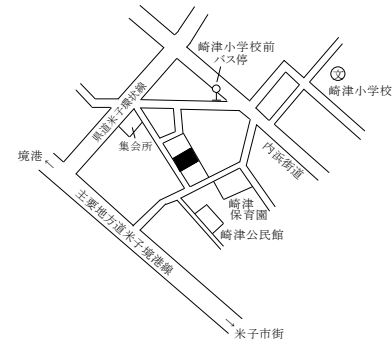

米子(県)－17

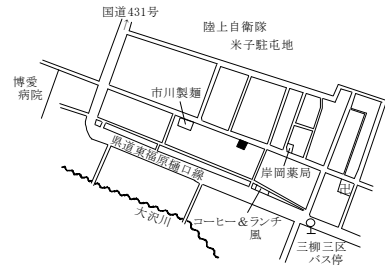

米子(県)3-1



米子市(商業地、工業地)、倉吉市(住宅地)

基準地 番号	所在、地番 「住居表示」	H25標準 価格 (円/㎡)	H24標準 価格 (円/㎡)	変動率 (%)	地積 (㎡)	形状	利用の 現況	周辺の土地利用の現況	前面道路 の状況	水道、ガス、 下水の整備 状況	鉄道駅等と の接近の状 況	公法上の 規制	摘要
米子(県) 5-1	米子市明治町197番	117,000	120,000	△ 2.5	228	1:2	ホテル RC7	店舗、事務所ビル、ホテル等が建 ち並ぶ駅前商業地域	北東25m 県道	水道 ガス 下水	米子駅 200m	商業 (80,500) 準防	
米子(県) ※ 5-2	米子市加茂町1丁目25番8外	87,500	91,000	△ 3.8	446	1:2.5	事務所 S2	中規模の事務所ビル、銀行等が 建ち並ぶ商業地域	南東24m 国道	水道 ガス 下水	米子駅 850m	商業 (80,500) 準防	
米子(県) ※ 5-3	米子市東福原5丁目588番16外 「東福原5-1-45」	51,500	52,300	△ 1.5	517	台形 1:1.5	事務所 S2	中小規模の店舗、事務所の多い 路線商業地域	南東20m 県道	水道 ガス 下水	米子駅 3.2km	近商 (80,200)	
米子(県) 5-4	米子市紺屋町44番	39,300	40,500	△ 3.0	299	1:8	店舗兼 住宅 W2	各種専門店が建ち並ぶアーケ ード商業地域	南西6m 市道	水道 ガス	米子駅 900m	商業 (80,400) 準防	
米子(県) 5-5	米子市花園町119番5外	44,600	47,000	△ 5.1	615	1.2:1	店舗 S1	店舗のほか、事務所、一般住宅も 見られる商業地域	北西18m 県道	水道 ガス 下水	米子駅 2.3km	近商 (80,300)	
米子(県) 5-6	米子市皆生5丁目1620番1外 「皆生5-20-17」	52,500	55,800	△ 5.9	956	1.5:1	店舗 S2	郊外型店舗等が建ち並ぶ国道沿 いの路線商業地域	北東24m 国道	水道 下水	米子駅 4.6km	近商(80,200)	
米子(県) 5-7	米子市米原5丁目453番1外 「米原5-3-20」	53,200	56,000	△ 5.0	1,509	1:3.5	店舗兼 事務所 S2	郊外型店舗、事務所等が多い路 線商業地域	北東25m 県道 背面道	水道 ガス	米子駅 3.7km	準工(60,200)	(旧米子7-1)
米子(県) 5-8	米子市中島2丁目377番3外 「中島2-1-58」	43,700	45,500	△ 4.0	549	台形 1:2.5	店舗兼共 同住宅 W2	国道沿いに店舗、事務所、工場 等が混在する地域	北東18m 国道	水道	米子駅 3.4km	準工(60,200)	(旧米子7-2)
米子(県) 5-9	米子市二本木字浜田1111番1	29,600	30,800	△ 3.9	977	1.5:1	店舗 S2	店舗、事務所等が見られる郊外 の路線商業地域	西14m 国道	水道	伯耆大山 駅 2km	調区 (70,400)	(旧米子10-2)
米子(県) 9-1	米子市夜見町字新開二2947番3 外	12,200	13,200	△ 7.6	7,358	1.5:1	工場 S2	中小規模の工場、運送会社等が 建ち並ぶ工業地域	南西12m 市道 南東側道	水道	河崎口駅 1.5km	工業(60,200)	
米子(県) 9-2	米子市和田町字東美保2038番1	7,500	8,100	△ 7.4	5,457	2:1	倉庫兼 事務所 S2	中小規模の工場の中に事務所等 が見られる工業団地	南東8m 市道	水道	和田浜駅 800m	工専(60,200)	
倉吉(県) -1	倉吉市堺町3丁目79番2外	30,000	32,000	△ 6.3	257	1:2	住宅 W2	中規模一般住宅が多い中心部に 近い既成住宅地域	南4.5m 市道	水道 下水	倉吉駅 4km	(都) 1住居(60, 200)準防	

-県13-

過去 の 基 準 地 価 格	年		平成				摘要	年		平成				摘要
	番号		20	21	22	23		番号		20	21	22	23	
	米子(県)	5-1	155,000	143,000	132,000	124,000		米子(県)	5-7	70,000	66,000	62,000	59,000	(旧米子7-1)
	米子(県)	5-2	120,000	111,000	102,000	95,000		米子(県)	5-8	54,500	52,000	49,700	47,500	(旧米子7-2)
	米子(県)	5-3	—	—	57,000	54,000	H22選定替	米子(県)	5-9	36,500	35,000	33,600	32,200	(旧米子10-2)
	米子(県)	5-4	48,400	46,000	44,500	42,500		米子(県)	9-1	18,000	16,700	15,500	14,300	
	米子(県)	5-5	60,000	57,500	54,000	50,500		米子(県)	9-2	10,700	10,200	9,500	8,800	
	米子(県)	5-6	67,000	64,000	61,000	58,300		倉吉(県)	-1	42,000	40,000	37,000	35,000	

米子(県)5-1 ホテル真田

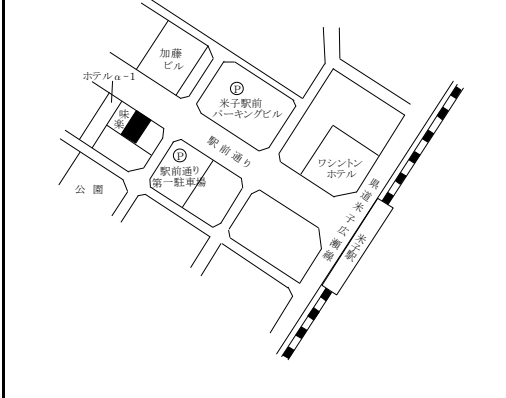

米子(県)5-2 山陰総合リース

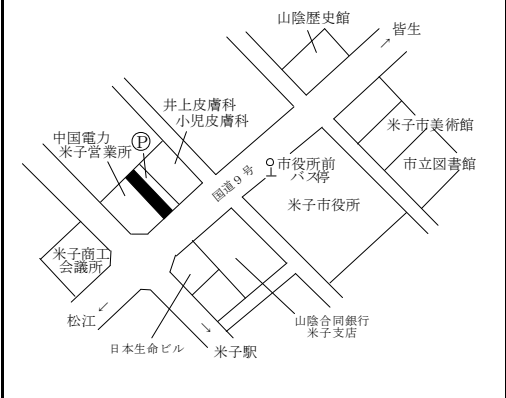

米子(県)5-3 ヤマハパルス米子楽器社

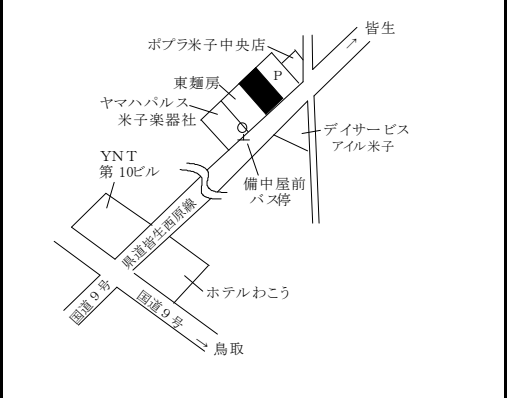

米子(県)5-4 藤尾化粧品店

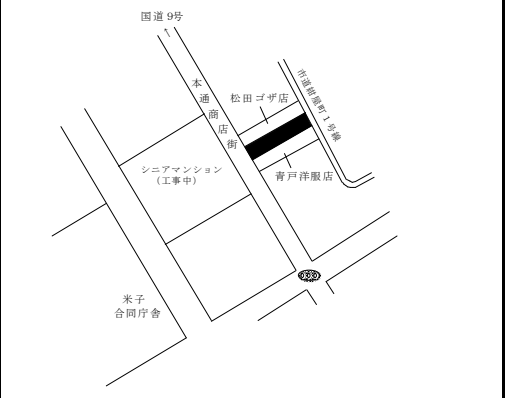

米子(県)5-5 米仙堂

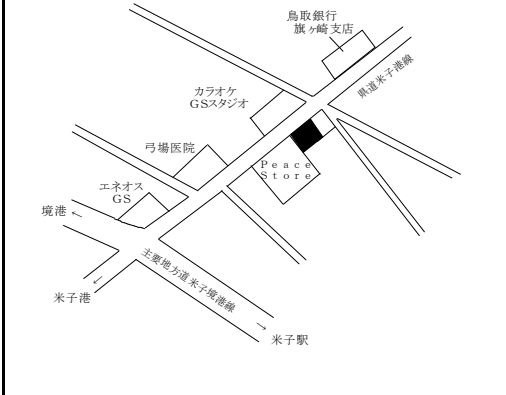

米子(県)5-6 山陰合同銀行

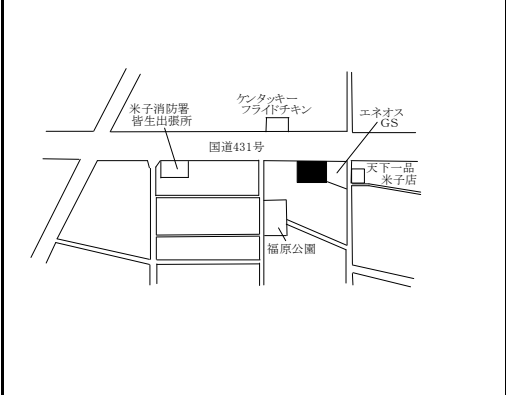

米子(県)5-7 相野ビル

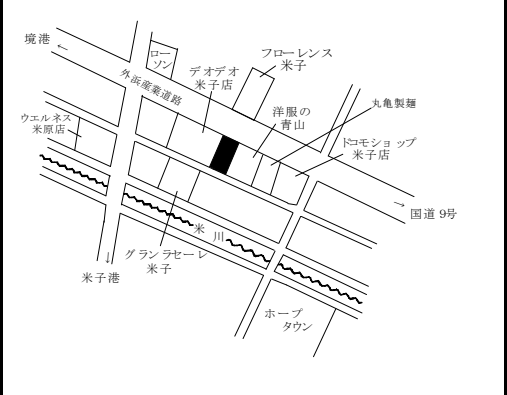

米子(県)5-8 中華料理南風荘

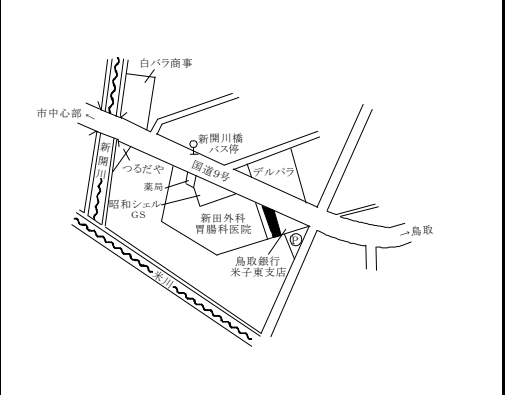

米子(県)5-9 Shot&kup-kup

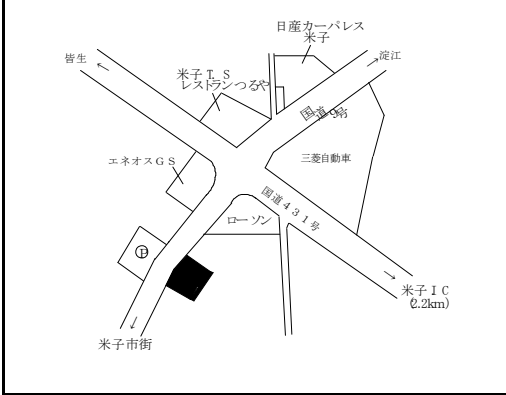

米子(県)9-1 GOAL

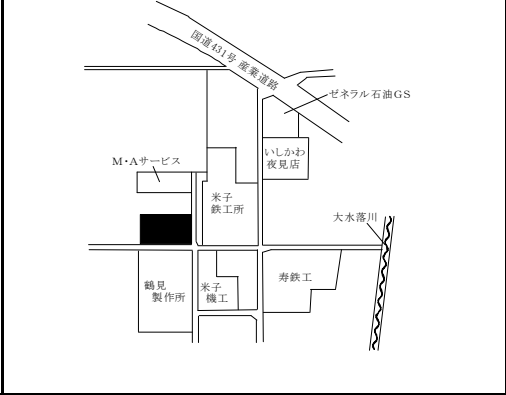

米子(県)9-2 島根米穀

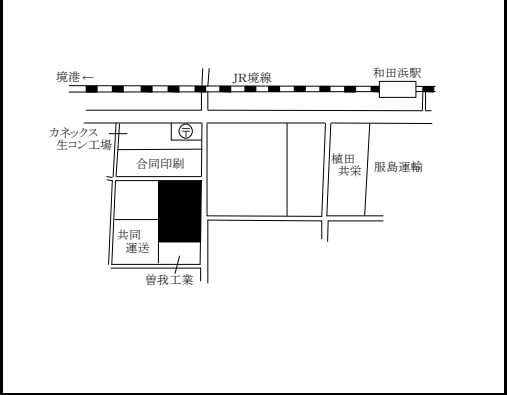

倉吉(県)-1

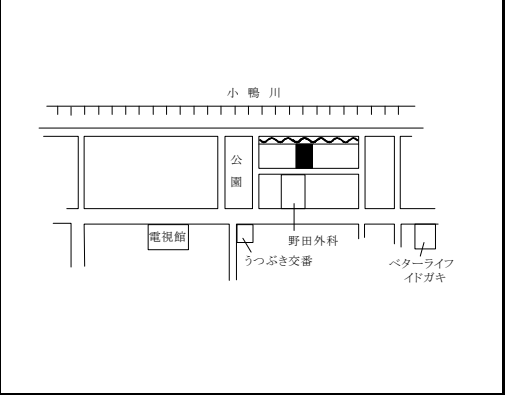

倉吉市(住宅地、宅地見込地、商業地)

基準地 番号	所在、地番 「住居表示」	H25標準 価格 (円/㎡)	H24標準 価格 (円/㎡)	変動率 (%)	地積 (㎡)	形状	利用の 現況	周辺の土地利用の現況	前面道路 の状 況	水道、ガス、 下水の整備 状況	鉄道駅等と の接近の状 況	公法上の 規制	摘 要
倉吉(県) -2	倉吉市余戸谷町3141番6	31,000	33,000	△ 6.1	257	1:1.5	住宅 W2	中規模一般住宅が多い既成住宅 地域	東4.5m 市道	水道 下水	倉吉駅 5.3km	(都) 1住居 (60,200)	
倉吉(県) -3	倉吉市福山字桜ヶ坪327番3	7,700	7,800	△ 1.3	529	1:1.5	住宅 W2	農家住宅、一般住宅等が混在す る古くからの住宅地域	南5m 市道	水道 下水	倉吉駅 11km	(都) (70,400)	
倉吉(県) -4	倉吉市上灘町143番	41,000	42,000	△ 2.4	234	1:2	住宅 W2	中規模一般住宅が建ち並ぶ区画 整理済の住宅地域	北6m 市道	水道 下水	倉吉駅 3.2km	(都) 1中専 (60,200)	
倉吉(県) -5	倉吉市下余戸字稲岡159番11	25,000	26,500	△ 5.7	231	1:2	住宅 W2	一般住宅の中に空地等が見られ る郊外の住宅地域	東8.5m 市道	水道 下水	倉吉駅 2km	(都) 1中専 (60,200)	
倉吉(県) -6	倉吉市上井字内中島890番2	38,500	40,500	△ 4.9	370	1:1.5	住宅 W2	中規模一般住宅が多い区画整然 とした住宅地域	南6m 市道	水道 下水	倉吉駅 800m	(都) 1中専 (60,200)	
倉吉(県) -7	倉吉市横田字今橋440番7	11,500	11,700	△ 1.7	283	1:2.5	住宅 LS2	一般住宅、農家住宅等が混在す る古くからの住宅地域	北西7m 市道	水道 下水	倉吉駅 8.8km	(都) (70,400)	
倉吉(県) -8	倉吉市北野字下河原44番17	18,000	19,500	△ 7.7	157	1:1.5	住宅 W2	中規模一般住宅が多い郊外の住 宅地域	南西4m 市道	水道 下水	倉吉駅 7.2km	(都) (70,400)	
倉吉(県) -9	倉吉市中江字藪サ314番15	20,500	22,000	△ 6.8	323	1:2	住宅 W2	中規模一般住宅が多い郊外の新興 住宅地域	東6m 市道	水道 下水	倉吉駅 3km	(都) (70,400)	
倉吉(県) -10	倉吉市関金町松河原字井手712 番3外	6,400	6,500	△ 1.5	1,098	1:2	住宅 W2	農家住宅が多い県道沿いの古く からの住宅地域	南7m 県道	水道 下水	倉吉駅 17km	都計外	
倉吉(県) -11	倉吉市関金町関金宿字蔵屋敷 1193番2	13,000	13,200	△ 1.5	373	1:4.5	住宅 W2	一般住宅が多い温泉街に近い既 成住宅地域	南4.5m 市道	水道 下水	倉吉駅 15.2km	(都) (70,400)	
倉吉(県) 3-1	倉吉市福守町字宮ノ前264番	7,100	7,500	△ 5.3	1,172	1:2.5	田	住宅地域に隣接する熟成度中位 の宅地見込地地域	-	-	倉吉駅 6.4km	(都) 1中専 (60,200)	
倉吉(県) 5-1	倉吉市堺町2丁目249番1外	35,000	38,000	△ 7.9	224	1:3.5	店舗兼 住宅 S2	中小規模の小売店舗等が建ち並 ぶ商業地域	北9m 県道	水道 下水	倉吉駅 3.7km	(都)商業 (80,400) 準防	

過 去 の 基 準 地 価 格	年		平成				摘 要	年		平成				摘 要
	番号		20	21	22	23		番号		20	21	22	23	
	倉吉(県)	-2	41,500	40,500	38,000	36,000		倉吉(県)	-8	28,000	26,500	24,500	22,000	
	倉吉(県)	-3	8,300	8,200	8,100	8,000		倉吉(県)	-9	28,500	26,500	25,000	23,700	
	倉吉(県)	-4	54,000	51,000	47,500	44,000		倉吉(県)	-10	6,800	6,800	6,800	6,600	
	倉吉(県)	-5	34,000	33,000	30,500	28,500		倉吉(県)	-11	14,500	14,300	14,000	13,500	
	倉吉(県)	-6	51,000	49,000	45,500	43,000		倉吉(県)	3-1	9,500	9,000	8,600	8,100	
	倉吉(県)	-7	13,200	13,000	12,500	12,000		倉吉(県)	5-1	53,500	50,000	46,000	42,000	

倉吉(県)－2

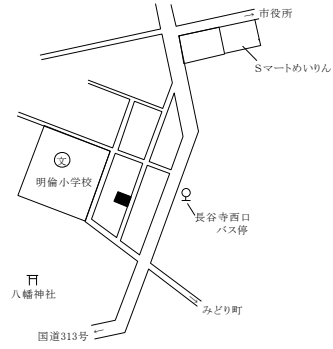

倉吉(県)－3

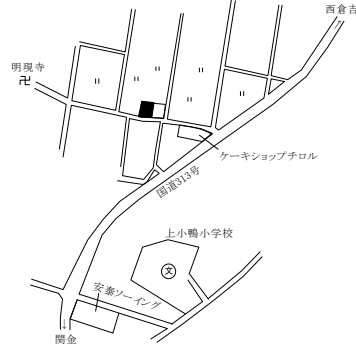

倉吉(県)－4

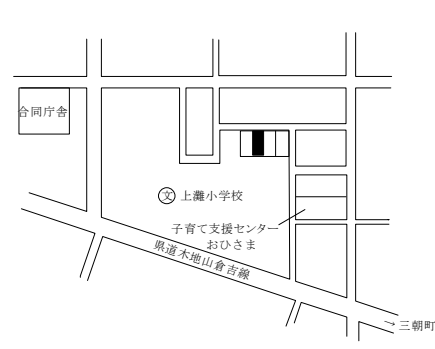

倉吉(県)－5

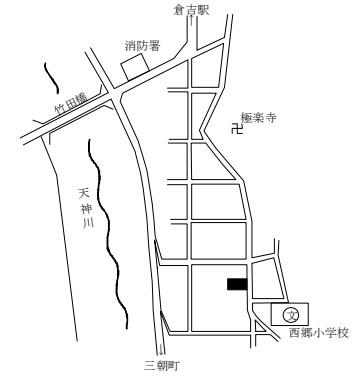

倉吉(県)－6

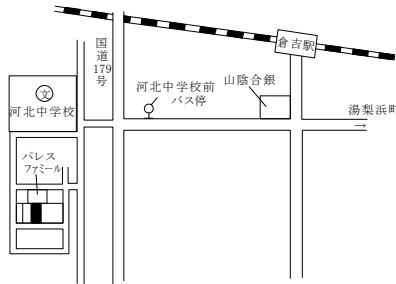

倉吉(県)－7

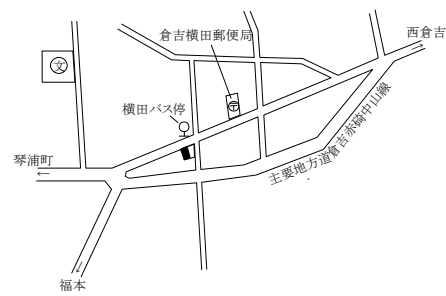

倉吉(県)－8

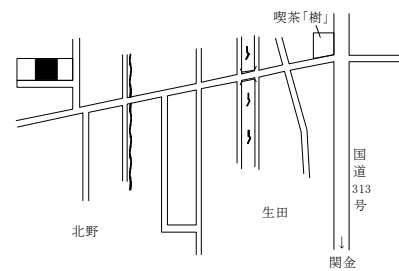

倉吉(県)－9

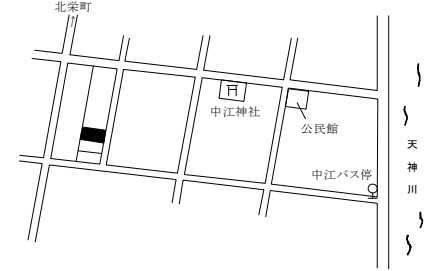

倉吉(県)－10

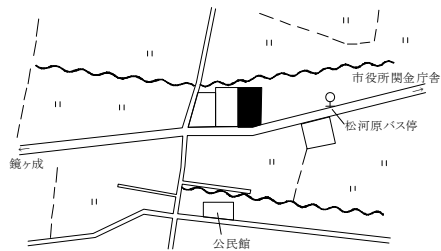

倉吉(県)－11

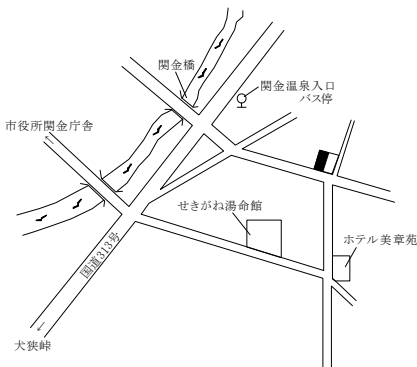

倉吉(県)3－1

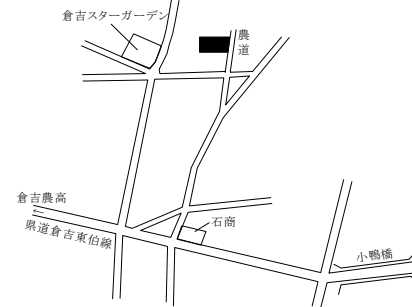

倉吉(県)5－1

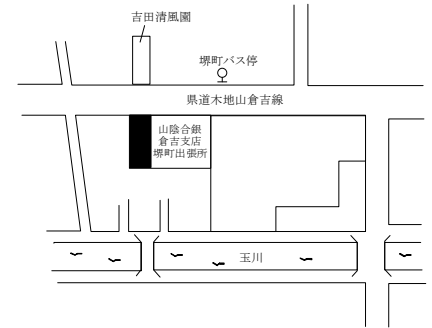

倉吉市(商業地、工業地)、境港市(住宅地、商業地、工業地)、岩美町

基準地 番号	所在、地番 「住居表示」	H25標準 価格 (円/㎡)	H24標準 価格 (円/㎡)	変動率 (%)	地積 (㎡)	形状	利用の 現況	周辺の土地利用の現況	前面道路 の状況	水道、ガス、 下水の整備 状況	鉄道駅等と の接近の状 況	公法上の 規制	摘要
倉吉(県) 5-2	倉吉市東昭和町310番外	50,500	53,500	△ 5.6	254	1:3	店舗兼 住宅 S2	店舗、事務所、住宅等が混在する 県道沿いの商業地域	南東18m 県道	水道 下水	倉吉駅 2.4km	(都)近商 (80,300) 準防	
倉吉(県) 5-3	倉吉市西町2679番外	28,000	29,000	△ 3.4	337	1:3.5	店舗兼 住宅 S2	店舗兼住宅と一般住宅が混在する 近隣型商業地域	北6m 市道	水道 下水	倉吉駅 4.3km	(都)商業 (80,400) 準防	
倉吉(県) 5-4	倉吉市福庭町2丁目63番1	51,500	53,500	△ 3.7	807	1:1.2	店舗 S1	郊外型店舗等が建ち並ぶ国道沿 いの路線商業地域	西25m 国道	水道 下水	倉吉駅 1.8km	(都) 準工 (60,200)	(旧倉吉7-1)
倉吉(県) 9-1	倉吉市秋喜字太鼓面257番8外	16,000	16,700	△ 4.2	5,003	1.5:1	工場 S2	工場、事務所等が建ち並ぶ街区 整然とした工業団地	西10m 市道	水道 下水	倉吉駅 7.2km	(都) 工専 (60,200)	
境港(県) -1	境港市上道町字戎谷677番1	15,800	16,800	△ 6.0	165	台形 1:1.5	住宅 LS2	中規模一般住宅が多い古くから の住宅地域	東3.5m 市道	水道 下水	上道駅 1.4km	1中専 (60,200)	
境港(県) -2	境港市外江町字油田2062番3	17,800	19,000	△ 6.3	359	1:2	住宅 W1	中規模一般住宅が多い既成住宅 地域	南東6m 市道	水道	境港駅 1.9km	1住居 (60,200)	
境港(県) -3	境港市新屋町字川向灘401番2 外	17,000	17,800	△ 4.5	463	1:1.5	住宅 W1	一般住宅、農家住宅のほか農地 も見られる既成住宅地域	北西5m 市道	水道 下水	中浜駅 700m	調区 (70,400)	(旧境港10-1)
境港(県) 5-1	境港市元町5番2	29,000	32,000	△ 9.4	220	台形 1:1.5	店舗兼 事務所 S2	店舗、事務所の中に大型店も見 られる近隣商業地域	北東7m 市道	水道 下水	境港駅 1.3km	近商 (80,300) 準防	
境港(県) 9-1	境港市昭和町34番	5,500	5,600	△ 1.8	10,974	1:2	事務所 兼倉庫 S2	中規模の水産関連工場、倉庫等 の集まる臨海工業地域	南東20m 道路	水道	境港駅 3.4km	工専 (60,200)	
境港(県) 9-2	境港市上道町字薩摩洋2231番1 外	11,500	12,800	△ 10.2	2,882	1:3	工場 W1	水産加工場、倉庫等が建ち並ぶ 沿道の工業地域	東27m 国道	水道 下水	上道駅 1.5km	準工 (60,200)	(旧境港7-1)
岩美(県) -1	岩美町大字白地字小山前165番 4	6,800	7,000	△ 2.9	302	1.2:1	住宅 W2	農家住宅が多い古くからの住宅 地域	東4m 町道	水道 下水	岩美駅 6.3km	(都) (70,400)	
岩美(県) -2	岩美町大字院内字屋敷247番外	5,400	5,500	△ 1.8	208	1:1	住宅 W2	農家住宅が建ち並ぶ山間の住宅 地域	南西9m 県道	水道	岩美駅 6km	都計外	

過去の 基準地 価格	番号	年				摘要	番号	年				摘要
		平成 20	21	22	23			平成 20	21	22	23	
	倉吉(県) 5-2	76,000	70,000	65,000	59,000		境港(県) -3	21,500	20,800	20,000	18,800	(旧境港10-1)
	倉吉(県) 5-3	39,000	37,000	34,000	31,500		境港(県) 5-1	47,000	42,500	38,500	35,000	
	倉吉(県) 5-4	64,000	62,000	59,000	56,000	(旧倉吉7-1)	境港(県) 9-1	6,300	6,100	5,900	5,700	
	倉吉(県) 9-1	18,500	18,000	17,500	17,000		境港(県) 9-2	18,500	17,000	15,500	14,200	(旧境港7-1)
	境港(県) -1	22,500	21,000	19,500	18,000		岩美(県) -1	8,400	8,000	7,500	7,200	H19選定替
	境港(県) -2	22,000	21,500	21,000	20,000		岩美(県) -2	6,000	5,900	5,700	5,600	

倉吉(県)5-2

洋服のマキタ

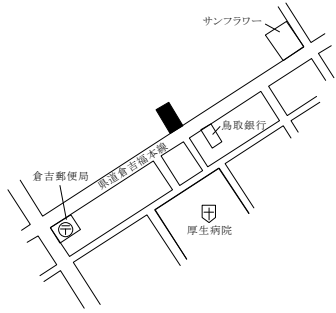

倉吉(県)5-3

安藤花店

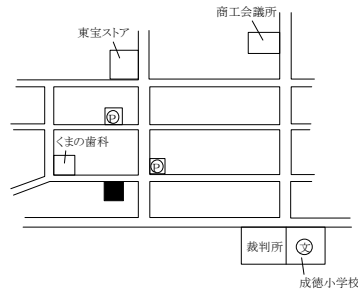

倉吉(県)5-4

カレーハウスCoCo壱番屋

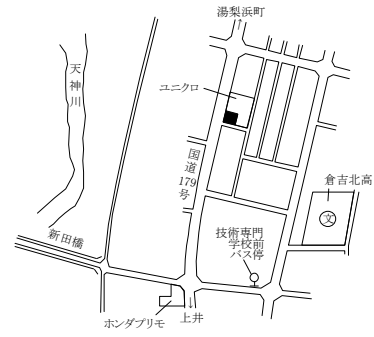

倉吉(県)9-1

鳥取県食

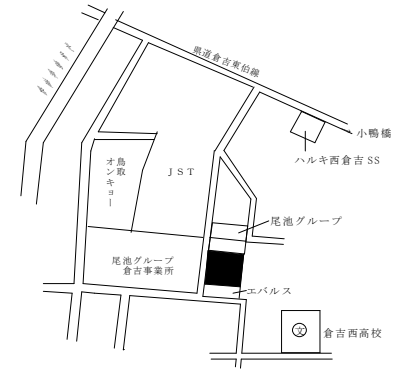

境港(県)-1

境港(県)-2

境港(県)-3

境港(県)5-1

アダチビル

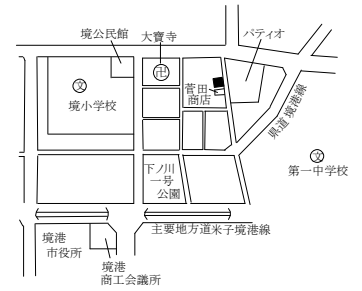
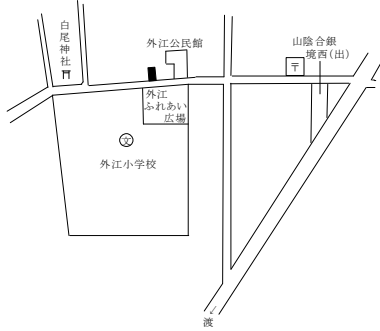
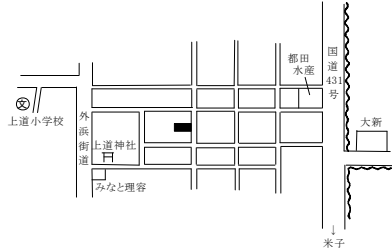

境港(県)9-1

大海通産

境港(県)9-2

長濱屋商店

岩美(県)-1

岩美(県)-2

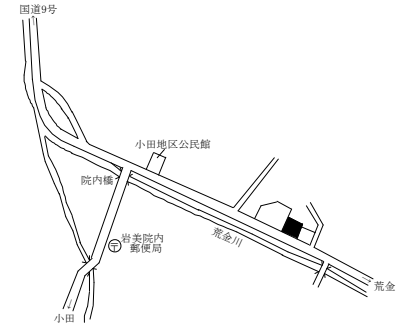
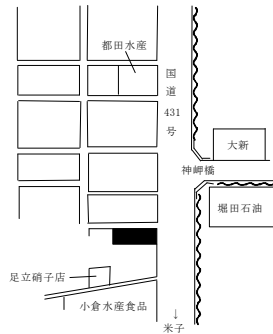
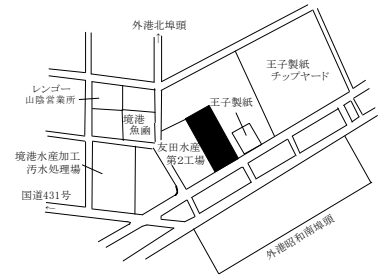

若桜町、智頭町、八頭町

基準地 番号	所在、地番 「住居表示」	H25標準 価格 (円/㎡)	H24標準 価格 (円/㎡)	変動率 (%)	地積 (㎡)	形状	利用の 現況	周辺の土地利用の現況	前面道路 の状況	水道、ガス、 下水の整備 状況	鉄道駅等と の接近の状 況	公法上の 規制	摘 要
若桜(県) -1	若桜町大字岩屋堂字屋敷廻199番2外	5,000	5,200	△ 3.8	194	台形 1.5:1	住宅 W2	農家住宅が多い山間の住宅地域	北西5m 県道	水道 下水	若桜駅 6.4km	都計外	
若桜(県) -2	若桜町大字若桜字古海橋ノ本1111番32	14,200	15,000	△ 5.3	303	1:1.5	住宅 W2	一般住宅が多い小規模に開発された住宅地域	南西6m 町道	水道 下水	若桜駅 600m	(都) (70,400)	
智頭(県) -1	智頭町大字智頭字道ノ下1636番8	32,000	34,700	△ 7.8	109	1:2.5	住宅 W2	中小規模の一般住宅が建ち並ぶ 既成住宅地域	西5m 町道	水道 下水	智頭駅 250m	(都) (70,400)	
智頭(県) -2	智頭町大字中原字餘小路114番1	9,100	9,300	△ 2.2	441	1:2	住宅 W2	農家住宅が多い山間の既成住宅 地域	南西15m 国道	水道 下水	山郷駅 150m	都計外	
智頭(県) -3	智頭町大字埴師字石田674番2外	12,000	12,300	△ 2.4	355	1.5:1	住宅 W2	農家住宅の中に事業所も見られ る国道沿いの住宅地域	東10m 国道	水道 下水	土師駅 400m	都計外	
八頭(県) -1	八頭町下門尾字冲向198番47	31,000	32,000	△ 3.1	180	1.2:1	住宅 W2	中規模一般住宅が建ち並ぶ区画 整然とした新興住宅地域	北西6m 町道	水道 下水	郡家駅 650m	(都) (70,400)	
八頭(県) -2	八頭町大坪字四十八495番2外	12,300	12,500	△ 1.6	419	台形 2:1	住宅 W2	農家住宅が多い古くからの住宅 地域	東6m 町道	水道 下水	東郡家駅 2.8km	都計外	
八頭(県) -3	八頭町国中宇森谷前596番25外	17,000	18,200	△ 6.6	783	1:1.5	住宅 W2	一般住宅の中に店舗等が見られ る県道沿いの住宅地域	南7.5m 県道	水道 下水	河原駅 200m	(都) (70,400)	
八頭(県) -4	八頭町日田字向田426番3	6,000	6,100	△ 1.6	641	台形 1.5:1	住宅 W2	農家住宅が多い古くからの住宅 地域	南東8m 県道	水道 下水	丹比駅 1.3km	都計外	
八頭(県) -5	八頭町下野字上野土居518番1外	4,240	4,300	△ 1.4	393	台形 1:1	住宅 W2	農家住宅が多い山間の住宅地域	南西10m 県道	水道 下水	因幡船岡 駅 6.9km	都計外	
八頭(県) -6	八頭町新興寺字門田72番2	8,100	8,200	△ 1.2	782	1.2:1	住宅 W2	農家住宅が多い国道背後の既成 住宅地域	北東4.5m 町道	水道 下水	安部駅 1.9km	都計外	
八頭(県) 5-1	八頭町郡家字河井中分55番3	38,500	40,000	△ 3.8	295	台形 1:1	店舗 W2	店舗、事務所等が建ち並ぶ国道 沿いの商業地域	東13m 国道	水道 下水	郡家駅 400m	(都) (70,400)	

過去 の 基 準 地 価 格	年		平成				摘 要	年		平成				摘 要
	番号		20	21	22	23		番号		20	21	22	23	
	若桜(県)	-1	6,100	5,900	5,700	5,500		八頭(県)	-2	14,000	13,700	13,400	13,000	
	若桜(県)	-2	17,500	17,000	16,500	16,000		八頭(県)	-3	24,000	23,000	21,700	20,000	
	智頭(県)	-1	41,000	40,000	38,300	36,500		八頭(県)	-4	7,200	6,800	6,400	6,200	
	智頭(県)	-2	10,500	10,200	9,900	9,600		八頭(県)	-5	4,800	4,700	4,500	4,400	
	智頭(県)	-3	13,500	13,200	12,900	12,600		八頭(県)	-6	9,200	9,000	8,700	8,400	
	八頭(県)	-1	41,000	40,000	38,000	35,000	H19選定替	八頭(県)	5-1	47,000	46,000	44,000	42,000	

若桜(県)－1

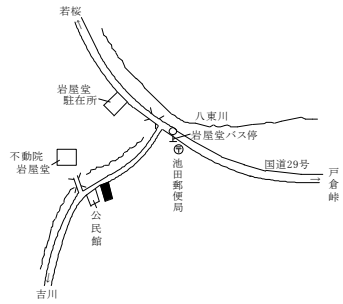

若桜(県)－2

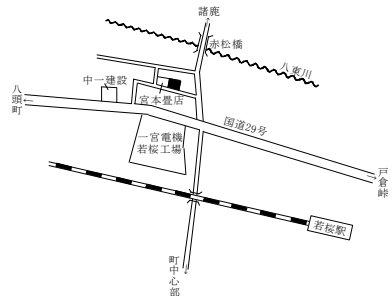

智頭(県)－1

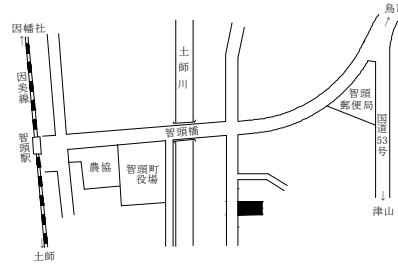

智頭(県)－2

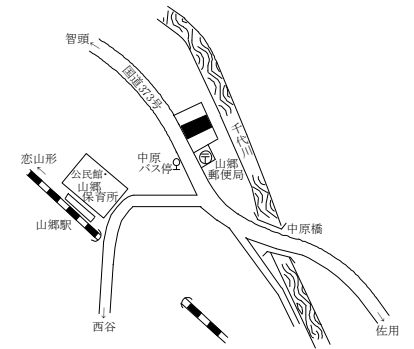

智頭(県)－3

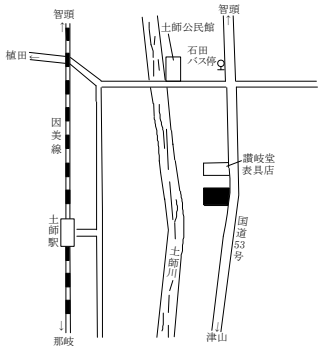

八頭(県)－1



八頭(県)－2

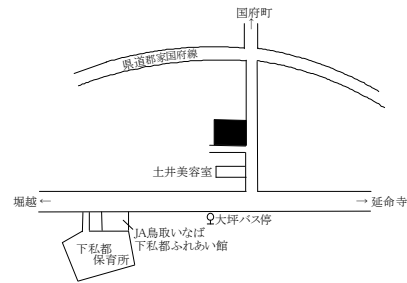

八頭(県)－3

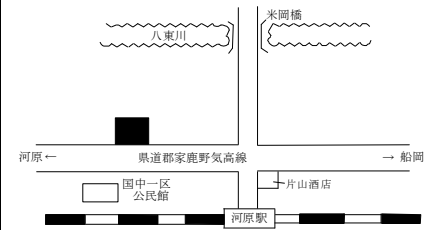

八頭(県)－4

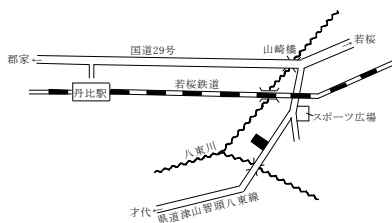

八頭(県)－5

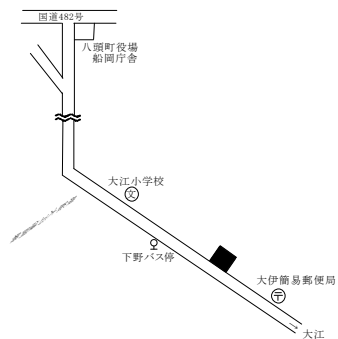

八頭(県)－6



八頭(県)5-1

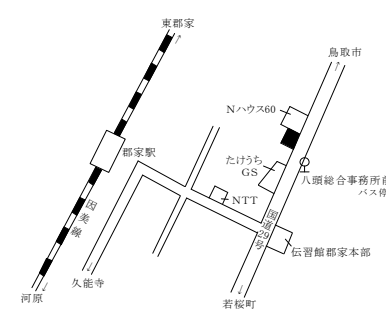

デトール

八頭町、三朝町、湯梨浜町

基準地 番号	所在、地番 「住居表示」	H25標準 価格 (円/㎡)	H24標準 価格 (円/㎡)	変動率 (%)	地積 (㎡)	形状	利用の 現況	周辺の土地利用の現況	前面道路 の状況	水道、ガス、 下水の整備 状況	鉄道駅等と の接近の状 況	公法上の 規制	摘 要
八頭(県) 5-2	八頭町北山字下柳縄手60番8	15,200	16,000	△ 5.0	207	1:3	店舗兼 住宅 W2	一般住宅、小売店舗等の混在する地域	東10.5m 町道	水道 下水	丹比駅 150m	都計外	
三朝(県) -1	三朝町大字大瀬字福天964番4	22,500	23,500	△ 4.3	179	台形 1:2.5	住宅 W2	中規模一般住宅の中に空地等が見られる住宅地域	北西5m 町道	水道 下水	倉吉駅 6.1km	(都) (70,400)	
三朝(県) -2	三朝町大字三朝字石田625番3	21,000	21,500	△ 2.3	167	1:2	住宅 W2	一般住宅が多い温泉街に近い既成住宅地域	北東3.5m 町道	水道 下水	倉吉駅 9.4km	(都) (70,400)	
三朝(県) -3	三朝町大字穴鴨字浅田215番1	4,900	(新規)	-	549	台形 1.5:1	住宅 W2	小学校、郵便局等も見られる山間の農家集落	東6.5m 町道	水道 下水	倉吉駅 16km	都計外	H25選定替
湯梨浜(県) -1	湯梨浜町大字田後字大工給600番3外	20,300	21,000	△ 3.3	139	1.2:1	住宅 W2	一般住宅の中に農家住宅等が見られる住宅地域	北西4m 町道	水道 下水	倉吉駅 3.7km	(都) (70,400)	
湯梨浜(県) -2	湯梨浜町大字上浅津字堂ノ本115番11外	16,800	17,500	△ 4.0	325	1:2	住宅 W2	一般住宅の中に農家住宅等が見られる住宅地域	西6m 町道	水道 下水	松崎駅 4.4km	(都) (70,400)	
湯梨浜(県) -3	湯梨浜町大字田後字宮ヶ坪77番22	25,500	26,500	△ 3.8	203	1:1.5	住宅 W2	中規模一般住宅が多い区画整然とした新興住宅地域	東6m 町道	水道 下水	倉吉駅 4.4km	(都) (70,400)	
湯梨浜(県) -4	湯梨浜町大字門田字鯉1271番6	23,000	24,000	△ 4.2	204	1:1.5	住宅 W2	中規模住宅が多い郊外に分譲住宅地域	南西6m 町道	水道 下水	倉吉駅 2.4km	(都) (70,400)	
湯梨浜(県) -5	湯梨浜町大字泊字屋敷783番	14,500	15,900	△ 8.8	181	1:1	住宅 W2	一般住宅が多い旧泊村中心部の住宅地域	西6m 県道	水道 下水	泊駅 800m	都計外	
湯梨浜(県) -6	湯梨浜町大字原字船渡466番2	7,800	8,300	△ 6.0	759	1:2.5	住宅 W2	農家住宅が多い古くからの住宅地域	北西9m 町道	水道 下水	泊駅 1.8km	都計外	
湯梨浜(県) -7	湯梨浜町大字門田字屋敷317番	10,100	10,400	△ 2.9	682	1:1.5	住宅 W2	農家住宅が多い古くからの住宅地域	北3.5m 町道	水道 下水	松崎駅 3.1km	(都) (70,400)	
湯梨浜(県) -8	湯梨浜町大字松崎字仲町414番	19,000	20,500	△ 7.3	350	1:5	住宅 W2	一般住宅の中に店舗等が見られる既成住宅地域	南東5.5m 町道	水道 下水	松崎駅 400m	(都) (70,400)	

過去の 基準地 価格	年		平成				摘 要	年		平成				摘 要
	番号		20	21	22	23		番号		20	21	22	23	
	八頭(県)	5-2	21,000	20,000	18,500	17,300		湯梨浜(県)	-3	33,000	31,500	30,000	28,000	
	三朝(県)	-1	31,000	29,000	27,000	25,000		湯梨浜(県)	-4	29,500	28,500	27,000	25,500	
	三朝(県)	-2	25,500	24,000	23,000	22,000		湯梨浜(県)	-5	21,000	20,000	19,000	17,500	
	三朝(県)	-3	-	-	-	-	H25選定替	湯梨浜(県)	-6	12,000	11,000	10,000	9,000	
	湯梨浜(県)	-1	28,200	26,500	24,500	22,500		湯梨浜(県)	-7	11,300	11,000	10,800	10,600	
	湯梨浜(県)	-2	23,000	21,500	20,000	18,500		湯梨浜(県)	-8	26,800	25,500	24,000	22,000	

八頭(県)5-2

坂本商店

三朝(県)-1

三朝(県)-2

三朝(県)-3

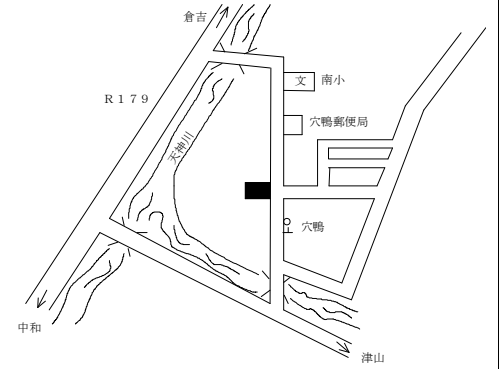
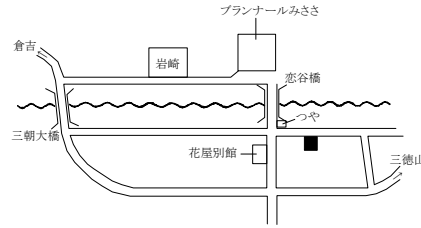
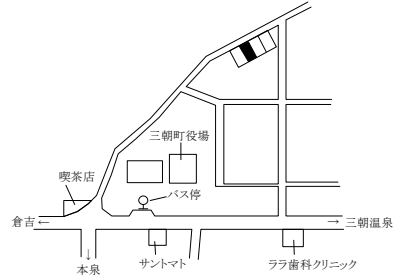
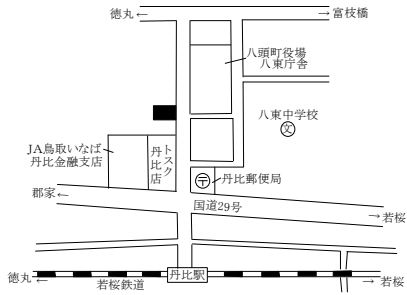

湯梨浜(県)-1

湯梨浜(県)-2

湯梨浜(県)-3

湯梨浜(県)-4

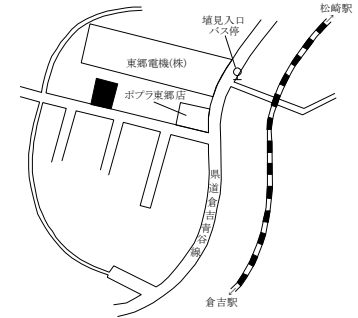
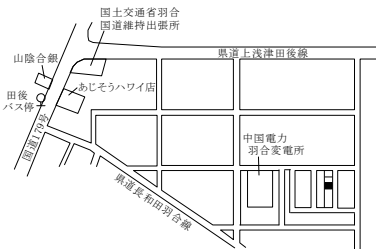
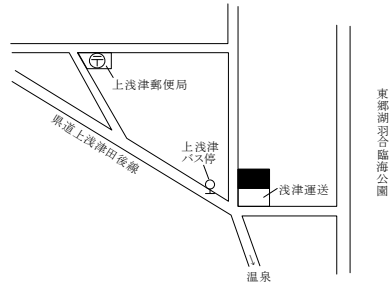
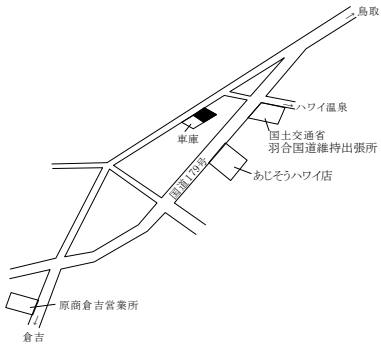

湯梨浜(県)-5

湯梨浜(県)-6

湯梨浜(県)-7

湯梨浜(県)-8

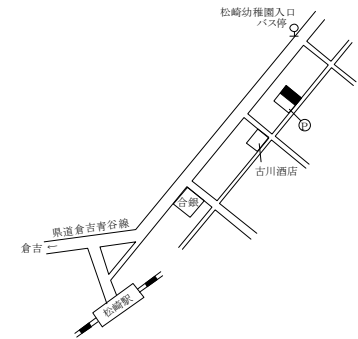
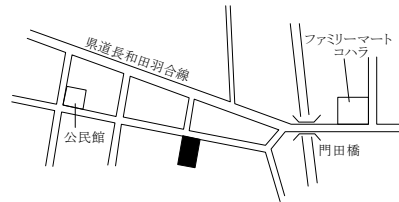
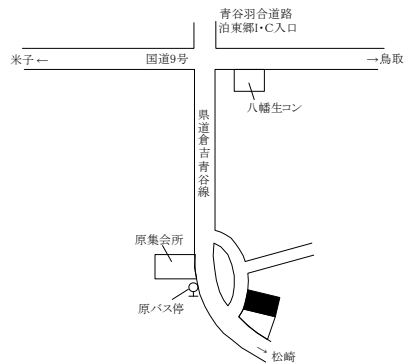
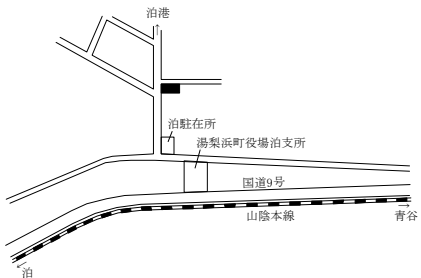

琴浦町、北栄町

基準地 番号	所在、地番 「住居表示」	H25標準 価格 (円/㎡)	H24標準 価格 (円/㎡)	変動率 (%)	地積 (㎡)	形状	利用の 現況	周辺の土地利用の現況	前面道路 の状況	水道、ガス、 下水の整備 状況	鉄道駅等と の接近の状 況	公法上の 規制	摘要
琴浦(県) -1	琴浦町大字保字宇ブ塚8番2	23,000	24,500	△ 6.1	336	1:1.5	住宅 W2	一般住宅を主とし、事業所等も見られる既成住宅地域	西6m 町道	水道 下水	浦安駅 600m	(都) (70,400)	
琴浦(県) -2	琴浦町大字八橋字仲町南側 1756番	17,500	18,500	△ 5.4	265	1:4	住宅 W2	中規模一般住宅が建ち並ぶ既成住宅地域	北6.5m 県道	水道 下水	八橋駅 400m	(都) (70,400)	
琴浦(県) -3	琴浦町大字三保字家ノ下139番	13,100	13,500	△ 3.0	184	2.5:1	住宅 W2	農家住宅、一般住宅等が混在する古くからの住宅地域	西7m 町道	水道 下水	浦安駅 2.3km	(都) (70,400)	
琴浦(県) -4	琴浦町大字赤碕字東條1519番	17,300	18,300	△ 5.5	312	1:4.5	住宅 W2	中規模一般住宅が多い海岸沿いの既成住宅地域	北6m 県道	水道 下水	赤碕駅 1.5km	(都) (70,400)	
琴浦(県) -5	琴浦町大字八幡字馬場ノ西761 番5	12,400	12,800	△ 3.1	496	1:1.5	住宅 W2	農家住宅が多い県道沿いの古くからの住宅地域	北5m 県道	水道 下水	赤碕駅 1km	(都) (70,400)	
琴浦(県) -6	琴浦町大字宮木字屋敷314番1	5,900	6,000	△ 1.7	251	1:1.2	住宅 W2	農家住宅が多い古くからの住宅地域	東7.5m 町道	水道 下水	赤碕駅 6.3km	都計外	
北栄(県) -1	北栄町田井字屋敷257番	13,500	14,000	△ 3.6	411	台形 1:1.2	住宅 W2	農家住宅の中に一般住宅等が見られる既成住宅地域	南4m 町道	水道 下水	下北条駅 1.1km	(都) (70,400)	
北栄(県) -2	北栄町北条島字城ノ内597番1	7,700	7,800	△ 1.3	407	1:1.2	住宅 W2	農家住宅が多い古くからの住宅地域	北4m 町道	水道 下水	下北条駅 1.4km	(都) (70,400)	
北栄(県) -3	北栄町下神字トウ立732番4	12,000	12,500	△ 4.0	462	1:2	住宅 W2	農家住宅の中に一般住宅等が見られる既成住宅地域	南5m 町道	水道 下水	下北条駅 700m	(都) (70,400)	
北栄(県) -4	北栄町西園字稲場845番3	21,000	21,500	△ 2.3	357	1.2:1	住宅 W2	中規模一般住宅が建ちつつある新興住宅地域	北10m 町道	水道 下水	由良駅 950m	(都) (70,400)	
北栄(県) -5	北栄町瀬戸字壱町田45番5	11,000	11,200	△ 1.8	500	1:2	住宅 W2	中規模一般住宅の中に農地等が見られる既成住宅地域	南5.5m 町道	水道 下水	由良駅 2.3km	(都) (70,400)	
北栄(県) -6	北栄町下種字天神前577番2	6,600	6,700	△ 1.5	618	1.2:1	住宅 W2	農家住宅が多い県道沿いの古くからの住宅地域	南東11m 県道	水道 下水	由良駅 4.5km	都計外	

過去の 基準地 価格	年		平成				摘要	年		平成				摘要
	番号		20	21	22	23		番号		20	21	22	23	
	琴浦(県)	-1	27,500	26,500	26,000	25,000	H19選定替	北栄(県)	-1	16,600	16,000	15,000	14,500	
	琴浦(県)	-2	23,000	21,500	20,300	19,500		北栄(県)	-2	8,500	8,300	8,000	7,900	
	琴浦(県)	-3	16,500	16,000	15,000	14,000		北栄(県)	-3	14,600	14,100	13,600	13,100	
	琴浦(県)	-4	20,500	20,300	20,000	19,300		北栄(県)	-4	24,500	23,700	23,000	22,000	
	琴浦(県)	-5	15,500	15,000	14,000	13,200		北栄(県)	-5	12,200	12,100	11,800	11,500	
	琴浦(県)	-6	6,900	6,800	6,600	6,300		北栄(県)	-6	7,200	7,100	6,900	6,800	

琴浦(県)－1

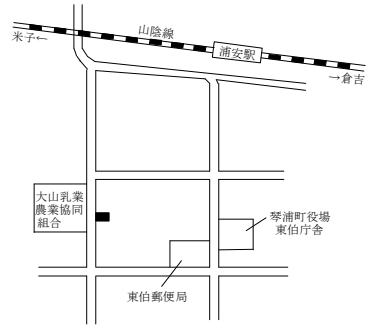

琴浦(県)－2

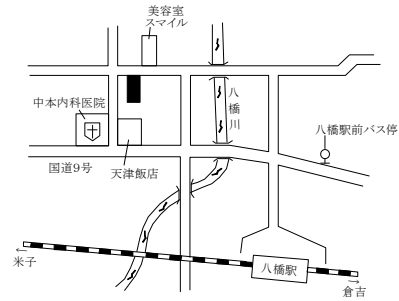

琴浦(県)－3

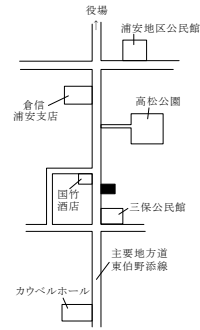

琴浦(県)－4

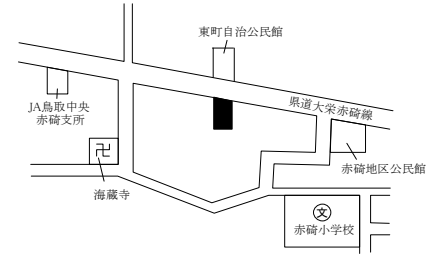

琴浦(県)－5

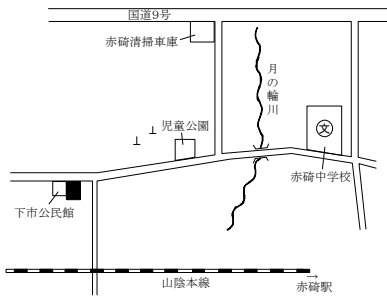

琴浦(県)－6

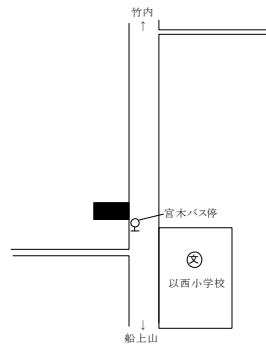

北栄(県)－1

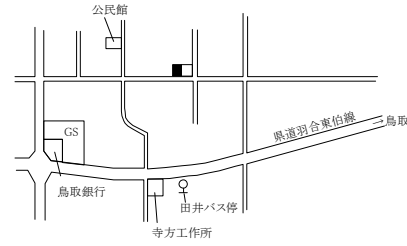

北栄(県)－2

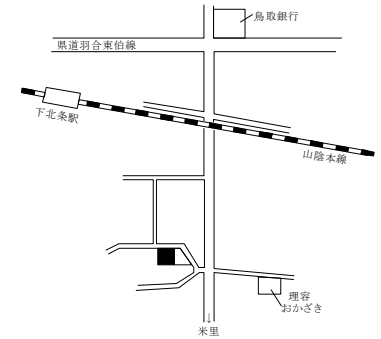

北栄(県)－3

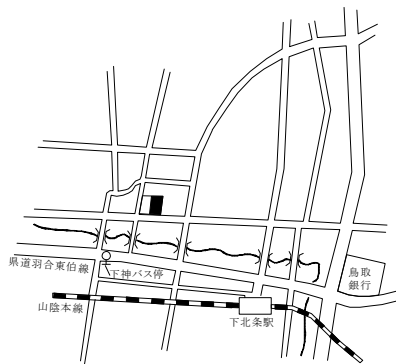

北栄(県)－4

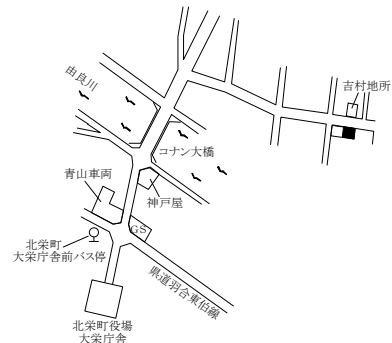

北栄(県)－5

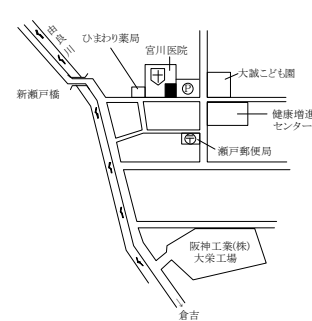

北栄(県)－6

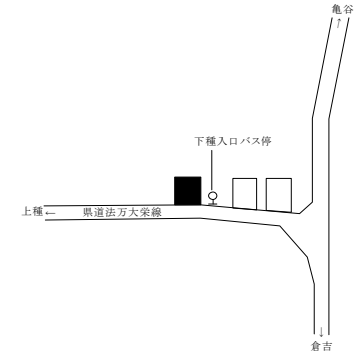

日吉津村、大山町、南部町

基準地 番号	所在、地番 「住居表示」	H25標準 価格 (円/㎡)	H24標準 価格 (円/㎡)	変動率 (%)	地積 (㎡)	形状	利用の 現況	周辺の土地利用の現況	前面道路 の状況	水道、ガス、 下水の整備 状況	鉄道駅等と の接近の状 況	公法上の 規制	摘 要
日吉津(県) -1	日吉津村大字日吉津481番8	26,000	27,500	△ 5.5	138	1:1	住宅 W2	中規模一般住宅が建ち並ぶ住宅 地域	北4m 村道	水道 下水	伯耆大山 駅 1.1km	1住居 (60,200)	
日吉津(県) 5-1	日吉津村大字日吉津1370番2外	49,000	50,500	△ 3.0	1,577	1:1.5	店舗 S2	店舗、事業所等が建ち並ぶ国道 沿いの路線商業地域	南22m 国道	水道 下水	伯耆大山 駅 2.3km	調区 (70,400)	(旧日吉津10-1)
大山(県) -1	大山町上萬字村418番	10,000	10,400	△ 3.8	323	台形 1.5:1	住宅 W2	農家住宅と一般住宅が混在する 古くからの住宅地域	西4.5m 町道	水道 ガス 下水	大山口駅2.3 km	都計外	
大山(県) -2	大山町坊領字下松本302番	5,300	5,700	△ 7.0	645	1:1.5	住宅 W2	農家住宅が多い古くからの住宅 地域	東5.5m 町道	水道 下水	大山口駅 5km	都計外	
大山(県) -3	大山町名和字岡山530番1	14,000	14,500	△ 3.4	377	1:1.2	住宅 W1	中規模一般住宅が多い住宅地域	北東12.5m 町道	水道 下水	名和駅 450m	都計外	
大山(県) -4	大山町高田字京田149番	5,100	5,300	△ 3.8	931	1:1.2	住宅 W2	農家住宅が建ち並ぶ県道背後の 住宅地域	東3.5m 町道	水道 下水	大山口駅 3.5km	都計外	
大山(県) -5	大山町赤坂字六反田348番1	13,000	13,500	△ 3.7	195	1:1.5	住宅 W2	一般住宅が多い国道背後の既成 住宅地域	北6m 町道	水道 下水	中山口駅 1.3km	都計外	
大山(県) -6	大山町退休寺字屋敷上通211番 1外	3,800	3,900	△ 2.6	751	台形 1:1	住宅 W2	農家住宅が建ち並ぶ中山間の住 宅地域	西5m 町道	水道 下水	下市駅 2.8km	都計外	
大山(県) -7	大山町松河原字中条屋敷278番	5,300	5,600	△ 5.4	787	1.2:1	住宅 W2	農家住宅が多い海岸部に近い住 宅地域	西3.5m 町道 北側道	水道 下水	下市駅 1.5km	都計外	
大山(県) 5-1	大山町国信字笠原543番6外	22,000	23,000	△ 4.3	152	1:1.5	店舗兼 住宅 W2	店舗併用住宅、一般住宅が多い 駅前の既成商業地域	北東14m 県道	水道 下水	大山口駅 50m	都計外	
南部(県) -1	南部町東町93番	18,000	18,900	△ 4.8	250	1:1.5	住宅 W2	中規模一般住宅が多い区画整然 とした住宅地域	西5m 町道	水道 下水	米子駅 6.2km	都計外	
南部(県) -2	南部町倭字堂ノ脇337番外	15,700	16,700	△ 6.0	369	台形 2:1	住宅 W2	中規模一般住宅が建ち並ぶ国道 沿いの住宅地域	東11m 国道	水道 下水	米子駅 9km	都計外	

過去 の 基 準 地 価 格	年					摘 要	年					摘 要		
	番号	平成 20	21	22	23		番号	平成 20	21	22	23			
	日吉津(県)	-1	37,300	34,500	32,000	29,500		大山(県)	-5	16,300	15,800	15,200	14,500	
	日吉津(県)	5-1	60,000	57,000	54,000	52,000	(旧日吉津10-1)	大山(県)	-6	4,300	4,200	4,100	4,000	H20選定替
	大山(県)	-1	11,400	11,200	11,000	10,700		大山(県)	-7	6,500	6,400	6,200	6,000	H20選定替
	大山(県)	-2	6,500	6,400	6,200	6,000		大山(県)	5-1	27,000	26,000	25,000	23,800	
	大山(県)	-3	15,800	15,500	15,200	14,900		南部(県)	-1	24,000	22,500	21,000	20,000	
	大山(県)	-4	—	5,800	5,600	5,450	H21選定替	南部(県)	-2	21,000	20,000	18,700	17,500	

日吉津(県)ー1

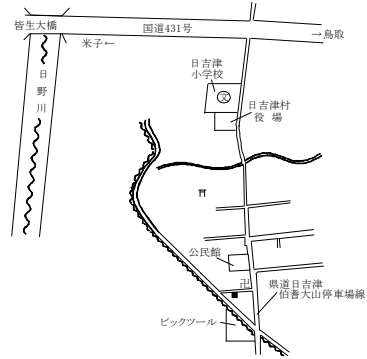

日吉津(県)5-1

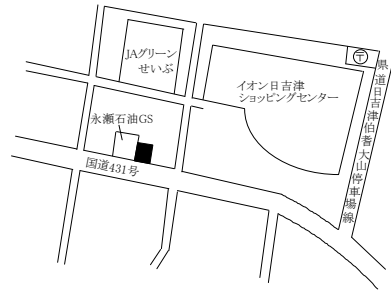

大山(県)ー1



大山(県)ー2

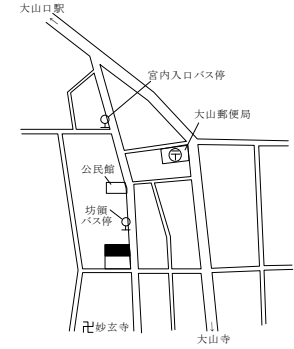

大山(県)ー3

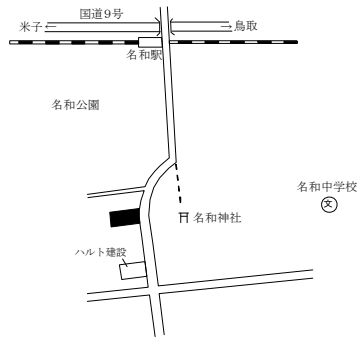

大山(県)ー4



大山(県)ー5

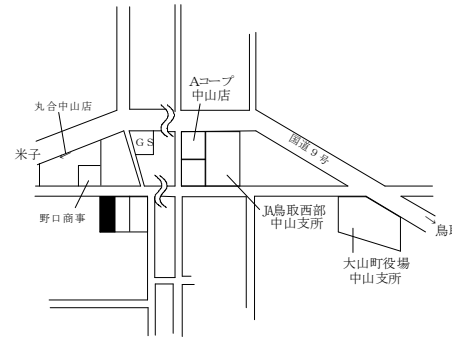

大山(県)ー6

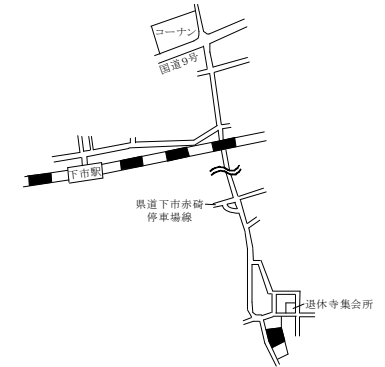

大山(県)ー7

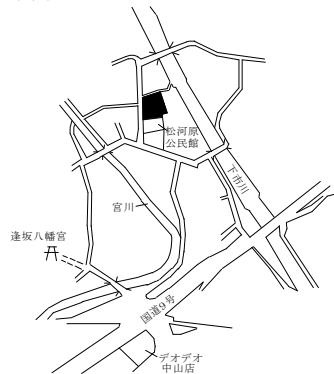

大山(県)5-1

トガマエヤ

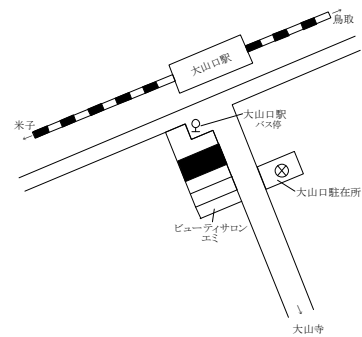

南部(県)ー1

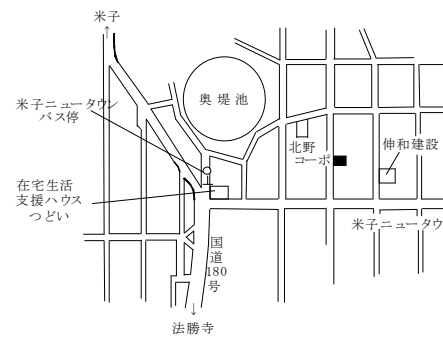

南部(県)ー2

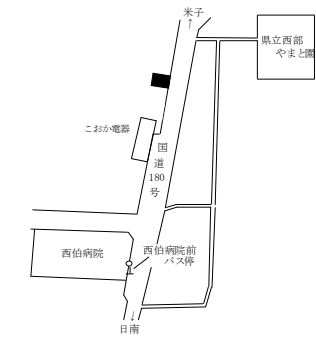

南部町、伯耆町、日南町

基準地 番号	所在、地番 「住居表示」	H25標準 価格 (円/㎡)	H24標準 価格 (円/㎡)	変動率 (%)	地積 (㎡)	形状	利用の 現況	周辺の土地利用の現況	前面道路 の状況	水道、ガス、 下水の整備 状況	鉄道駅等と の接近の状 況	公法上の 規制	摘 要
南部(県) -3	南部町法勝寺字大玉堂322番2	16,000	16,500	△ 3.0	200	1:1.2	住宅 W2	一般住宅の中に店舗兼住宅も見られる既成住宅地域	南8m 県道	水道 下水	米子駅 10km	都計外	
南部(県) -4	南部町上中谷字堂ノ前1129番4 外	2,400	2,500	△ 4.0	680	台形 1.2:1	住宅 W2	農家住宅が見られる国道沿いの住宅地域	南西10.5m 国道	水道	米子駅 16.5km	都計外	
南部(県) -5	南部町天萬字雲見屋570番1	13,200	14,000	△ 5.7	485	1:1.5	住宅 W2	一般住宅が建ち並ぶ既成住宅地域	北西4.5m 町道	水道 下水	米子駅 8km	都計外	
南部(県) -6	南部町市山字中屋敷414番	7,400	7,600	△ 2.6	284	1:1.5	住宅 W2	中規模一般住宅が多い古くからの住宅地域	北5.5m 町道	水道 下水	米子駅 9.6km	都計外	
伯耆(県) -1	伯耆町大原字ウトロ579番1	7,400	8,000	△ 7.5	791	台形 1:1.2	住宅 W2	農家住宅が建ち並ぶ県道沿いの住宅地域	東6m 県道	水道 下水	岸本駅 5.4km	都計外	
伯耆(県) -2	伯耆町吉長字上島ノ三46番7外	23,600	26,000	△ 9.2	264	1:2	住宅 W2	一般住宅の中に事業所が見られる住宅地域	東5.5m 町道	水道 下水	岸本駅 250m	都計外	
伯耆(県) -3	伯耆町小林字南原上691番7	5,200	5,500	△ 5.5	610	台形 1:1.2	別荘 W1	中規模の別荘、ペンションが多い高原の別荘地域	南東6m 私道	水道 下水	岸本駅 8km	都計外	
伯耆(県) -4	伯耆町大殿字寺ノ上1218番24	18,600	20,000	△ 7.0	296	1:1	住宅 W2	一般住宅が多い高台の区画整然とした住宅地域	南5m 町道	水道 ガス 下水	岸本駅 1.3km	都計外	
伯耆(県) -5	伯耆町古市字下東屋敷395番1	4,300	4,500	△ 4.4	705	台形 1:1.5	住宅 W2	農家住宅が多い古くからの住宅地域	北西4m 町道	水道 下水	伯耆溝口 駅 2.9km	都計外	
伯耆(県) 5-1	伯耆町溝口字西屋敷上ミ242番1 外	18,200	19,000	△ 4.2	539	1:4	店舗兼 住宅 W2	小売店舗、一般住宅等が混在する古くからの商住混在地域	北東6.5m 町道	水道 下水	伯耆溝口 駅 100m	都計外	
日南(県) -1	日南町生山字樋ノ口406番6	11,800	12,100	△ 2.5	344	台形 4:1	住宅 W2	一般住宅、店舗、工場が混在する県道沿いの住宅地域	北西14m 県道	水道 下水	生山駅 1.8km	都計外	
日南(県) -2	日南町上石見字製札場ノ下モ 776番5外	3,800	3,900	△ 2.6	450	台形 1:3	住宅 W2	農家住宅と一般住宅が混在する既成住宅地域	南東4m 町道	水道 下水	上石見駅 550m	都計外	

過去の 基準地 価格	年					摘 要	年					摘 要
	番号	平成 20	21	22	23		番号	平成 20	21	22	23	
	南部(県) -3	20,000	19,000	18,000	17,200		伯耆(県) -3	7,400	6,700	6,300	5,900	
	南部(県) -4	2,900	2,800	2,700	2,600		伯耆(県) -4	26,000	24,000	23,000	21,500	
	南部(県) -5	17,500	16,800	16,000	14,800		伯耆(県) -5	4,900	4,800	4,700	4,600	
	南部(県) -6	8,300	8,200	8,000	7,800		伯耆(県) 5-1	22,100	21,600	20,800	19,800	
	伯耆(県) -1	8,900	8,800	8,700	8,500		日南(県) -1	14,000	13,600	13,000	12,500	
	伯耆(県) -2	32,200	30,800	30,000	28,300		日南(県) -2	4,350	4,200	4,100	4,000	

南部(県)－3

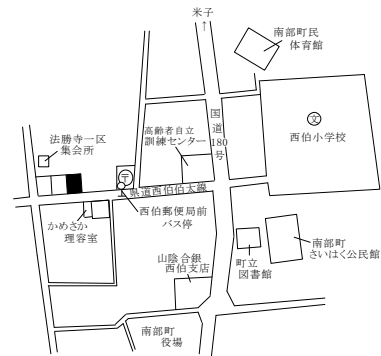

南部(県)－4

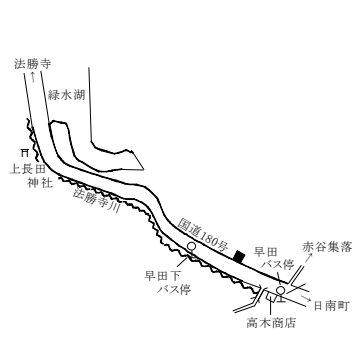

南部(県)－5

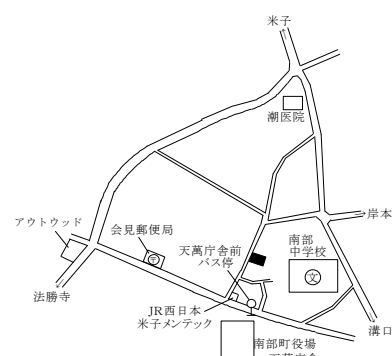

南部(県)－6

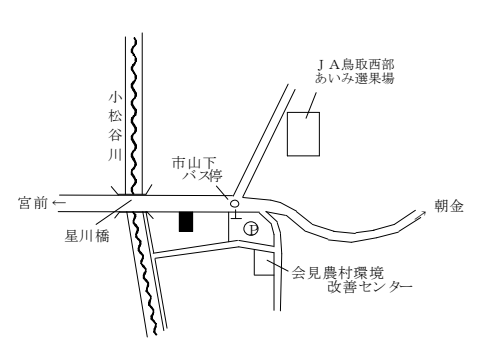

伯耆(県)－1

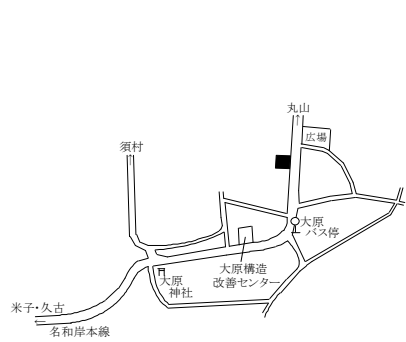

伯耆(県)－2

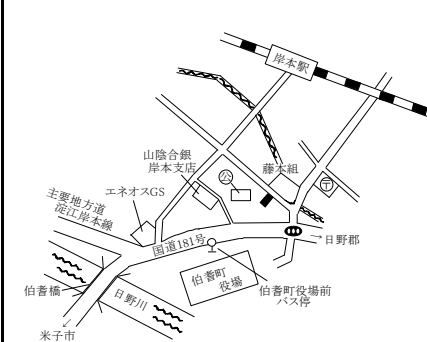

伯耆(県)－3

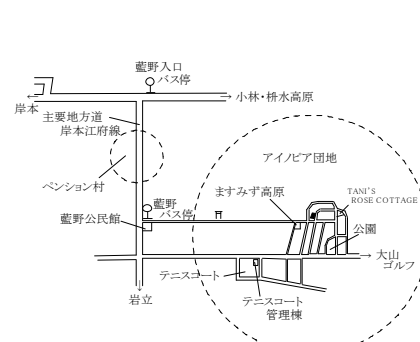

伯耆(県)－4

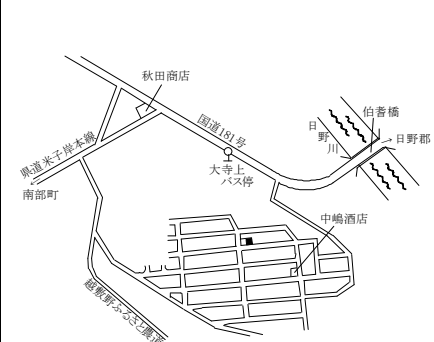

伯耆(県)－5

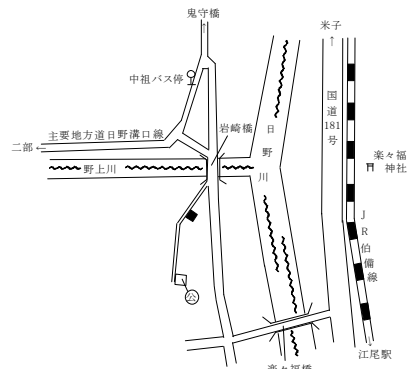

伯耆(県)5－1

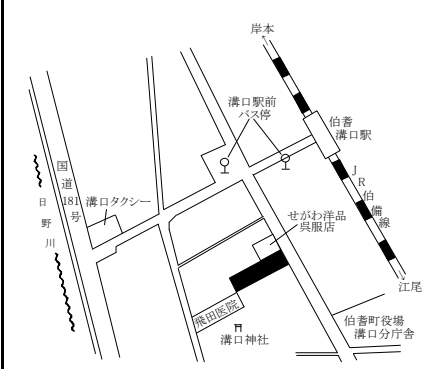

溝口薬局 日南(県)－1

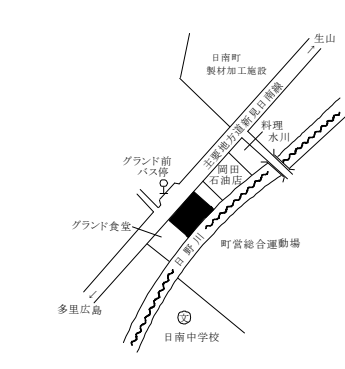

日南(県)－2

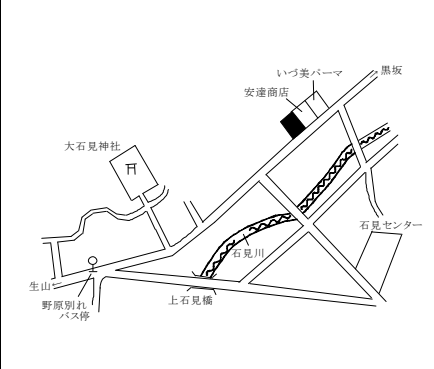

日野(県)ー1

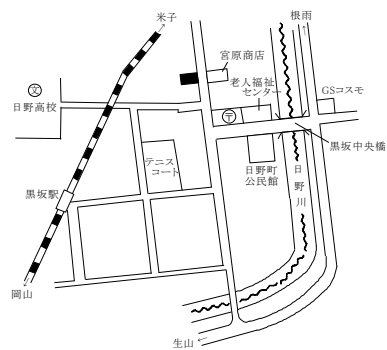

日野(県)5ー1

柴原時計店

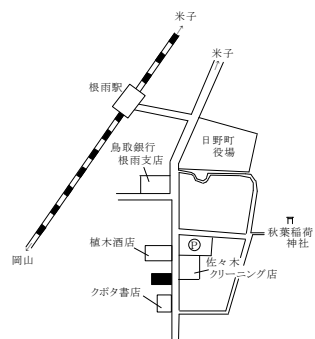

江府(県)ー1

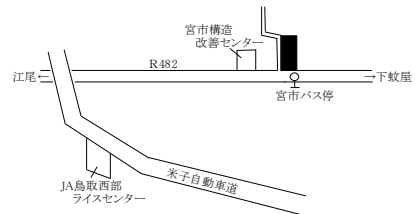

江府(県)5ー1

京西屋

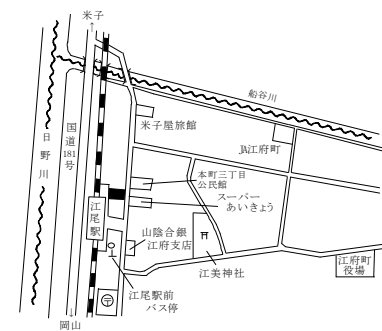

林地

基準地 番号	所在・地番	H25標準 価格 (円/10a)	H24標準 価格 (円/10a)	対前年 変動率 (%)	地積 (㎡)	利用の 現況	周辺の土地利用の現況	搬出 方法	道路の 状況	最寄駅	最寄 集落	地域の 特性	公法上 の規制	摘 要
鳥取(林) -1	若桜町大字吉川字大サコ1054番	31,000	33,000	△ 6.1	7,497	用材林地 (杉)	標高500m、約30度の東向傾斜、 優良林に指定された杉の人工林地 地域	集材機 100m	県道 7m	若桜駅 10km	吉川 400m	林業本 場林地	都計外 地森計	
鳥取(林) -2	鳥取市河原町長瀬字樟山685番	215,000	230,000	△ 6.5	16,423	雑木林地 (松)	標高150m、約30度の東向傾斜、 雑木と赤松が混在する自然林地 地域	隣接	市道 6m	河原駅 4km	長瀬 200m	農村林 地	(都) 地森計	
鳥取(林) -3	琴浦町大字大杉字妙見平ラ850 番	58,000	63,000	△ 7.9	3,679	用材林地 (檜)	標高130m、約35度の北西向傾 斜、人工林が介在する雑木林地 地域	集材機 100m	農道 4m	浦安駅 5.5km	西大杉 200m	農村林 地	都計外 地森計	
鳥取(林) -4	大山町加茂字伊屋崎2086番外	100,000	110,000	△ 9.1	10,784	用材・雑木 林地 (杉、雑木)	谷間に人工林と自然林が混在す る林地地域	集材機 100m	農道 7m	御来屋 駅 8km	神田 800m	農村林 地	都計外 地森計	(旧鳥取(林)-5)
鳥取(林) -5	米子市新山字柿ノ内山ノ二369番	250,000	280,000	△ 10.7	2,823	用材林地 (松)	標高60m、約30度の南向傾斜、 松と雑木が混在する人工林地 地域	隣接	県道 11m	米子駅 4.4km	岡 200m	都市近 郊林地	調区 地森計	(旧鳥取(林)-6)
鳥取(林) -6	日南町福寿実字虫尾山1345番 28	14,300	14,500	△ 1.4	3,761	用材林地 (松)	標高550m、約20～30度の南西 向傾斜、松の人工林及び天然林 地域	集材機 100m	県道 7.5m	生山駅 18km	狩屋原 100m	山村奥 地林地	都計外 地森計	(旧鳥取(林)-7)

過 去 の 基 準 地 価 格	年		平成				摘 要						
	番号		20	21	22	23							
	鳥取(林)	-1	40,000	38,000	36,000	35,000							
	鳥取(林)	-2	285,000	275,000	260,000	245,000							
	鳥取(林)	-3	85,000	80,000	75,000	69,000							
	鳥取(林)	-4	170,000	155,000	145,000	130,000	(旧鳥取(林)-5)						
	鳥取(林)	-5	480,000	420,000	370,000	320,000	(旧鳥取(林)-6)						
	鳥取(林)	-6	20,000	18,000	16,000	15,000	(旧鳥取(林)-7)						

鳥取(林)-1

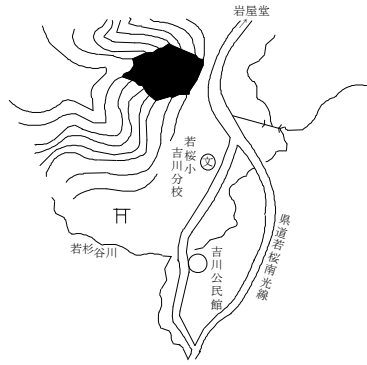

鳥取(林)-2

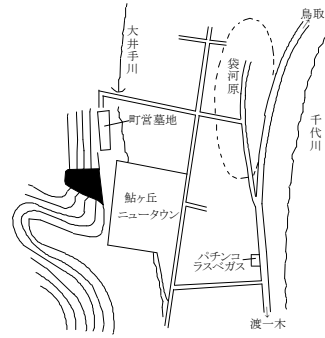

鳥取(林)-3

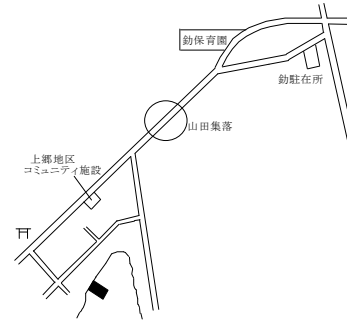

鳥取(林)-4

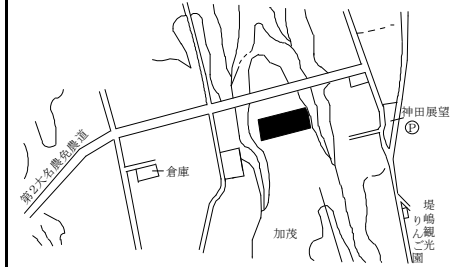

鳥取(林)-5

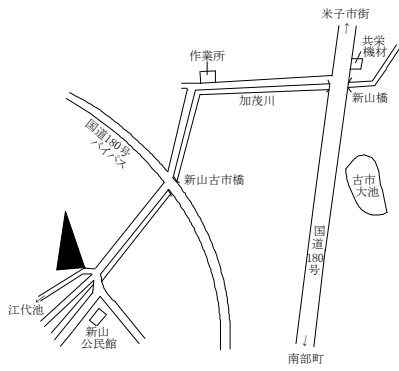

鳥取(林)-6

