

平成21年地価調査

# 基準地の標準価格

価格時点 平成21年7月1日

鳥取市(住宅地)

基準地 番号	所在、地番 「住居表示」	H21標準 価格 (円/㎡)	H20標準 価格 (円/㎡)	変動率 (%)	地積 (㎡)	形状	利用の 現況	周辺の土地利用の現況	前面道路 の状況	水道、ガ ス、下水の 整備状況	鉄道駅等 との接近 の状況	公法上の 規制	摘 要
鳥取(県) -1	鳥取市美萩野2丁目152番	45,000	49,500	△ 9.1	316	1:1	住宅 W2	一般住宅が建ち並ぶ郊外の 区画整然とした住宅地域	西6m 市道	水道 ガス 下水	末恒駅 800m	1低専 (50,80)	
鳥取(県) -2	鳥取市青葉町2丁目224番	82,000	86,000	△ 4.7	167	1.2:1	住宅 W2	一般住宅の中にアパート、事 務所等が見られる住宅地域	南6.5m 市道	水道 ガス 下水	鳥取駅 2.5km	1中専 (60,200) 準防	
鳥取(県) -3	鳥取市西町3丁目411番	107,000	110,000	△ 2.7	246	1:1.5	住宅 W2	中規模一般住宅が建ち並ぶ 旧市街の閑静な住宅地域	南西8m 市道	水道 ガス 下水	鳥取駅 1.7km	1住居 (60,200) 準防	
鳥取(県) -4	鳥取市湖山町南3丁目108番 36	59,000	62,000	△ 4.8	190	1:2	住宅 W2	中規模一般住宅が建ち並ぶ 区画整然とした住宅地域	南6m 市道	水道 ガス 下水	湖山駅 1km	1低専 (50,80)	
鳥取(県) ※ -5	鳥取市立川町3丁目317番	64,800	68,500	△ 5.4	130	1:3.5	住宅 W2	一般住宅の中に小売店舗が 見られる既成住宅地域	北5m 市道	水道 ガス 下水	鳥取駅 1.9km	1住居 (60,200) 準防	
鳥取(県) -6	鳥取市吉方温泉3丁目423番	86,000	90,500	△ 5.0	121	1:1.2	住宅 W2	中規模一般住宅が建ち並ぶ 既成住宅地域	南6m 市道	水道 ガス 下水	鳥取駅 1.1km	1住居 (60,200) 準防	
鳥取(県) -7	鳥取市滝山744番2外	58,000	61,000	△ 4.9	347	1:2	住宅 W2	一般住宅の中に空地が見ら れる区画整理済の住宅地域	南東6m 市道	水道 ガス 下水	鳥取駅 3.2km	1中専 (60,200)	
鳥取(県) -8	鳥取市吉成南町1丁目545番 外 「吉成南町1-20-4」	73,000	76,000	△ 3.9	256	1:1	住宅 W2	中規模一般住宅が建ち並ぶ 区画整然とした住宅地域	東7m 市道	水道 ガス 下水	鳥取駅 1.8km	1中専 (60,200)	
鳥取(県) ※ -9	鳥取市東町2丁目341番1	127,000	130,000	△ 2.3	444	1:3	住宅 RC2	中規模一般住宅が建ち並ぶ 山手の閑静な住宅地域	北東15m 市道	水道 ガス 下水	鳥取駅 1.8km	1住居 (60,200) 準防	
鳥取(県) ※ -10	鳥取市吉成字下池田1022番	79,500	82,000	△ 3.0	224	1:2	住宅 W2	中規模一般住宅が建ち並ぶ 利便性の良い住宅地域	南東6m 市道	水道 ガス 下水	鳥取駅 1.2km	1住居 (60,200)	
鳥取(県) -11	鳥取市桜谷字西ノ前652番	70,000	72,500	△ 3.4	172	1:1.5	住宅 W2	中規模一般住宅が建ち並ぶ 区画整然とした住宅地域	西6m 市道	水道 ガス 下水	鳥取駅 3.2km	1住居 (60,200)	
鳥取(県) -12	鳥取市寺町40番4外	86,000	90,500	△ 5.0	212	1:3	住宅 W2	一般住宅の中にアパート等が 見られる既成住宅地域	北西7m 市道	水道 ガス 下水	鳥取駅 1km	1住居 (60,200) 準防	

- 1 -

過 去 の 基 準 地 価 格	年 番 号	平成				摘 要	年 番 号	平成				摘 要
		16	17	18	19			16	17	18	19	
	鳥取(県) -1	61,000	57,000	54,000	52,500		鳥取(県) -7	72,000	66,500	63,500	62,000	
	鳥取(県) -2	103,000	96,000	91,000	88,000		鳥取(県) -8	86,000	81,000	77,700	76,500	
	鳥取(県) -3	135,000	121,000	115,000	112,000		鳥取(県) -9	158,000	140,000	130,000	130,000	
	鳥取(県) -4	78,000	72,500	69,000	66,000		鳥取(県) -10	92,000	86,000	82,500	81,500	
	鳥取(県) -5	82,000	78,000	73,000	70,500		鳥取(県) -11	82,000	77,000	75,000	73,500	
	鳥取(県) -6	105,000	100,000	94,500	92,500		鳥取(県) -12	102,000	98,000	93,500	92,000	

鳥取(県)－1

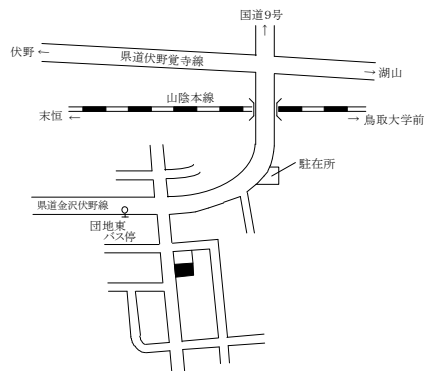

鳥取(県)－2

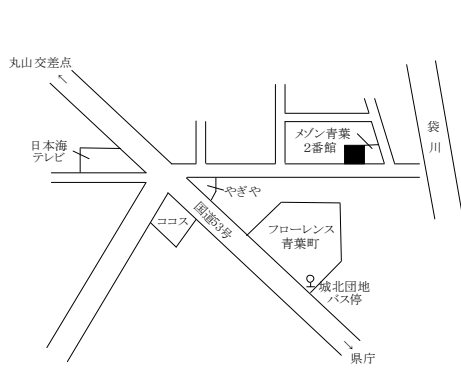

鳥取(県)－3

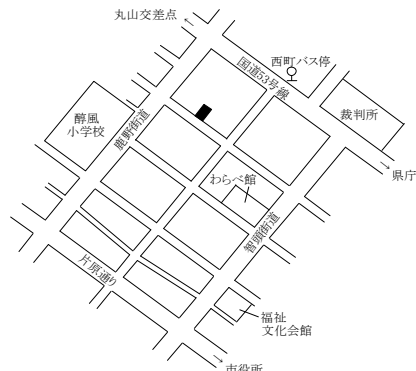

鳥取(県)－4

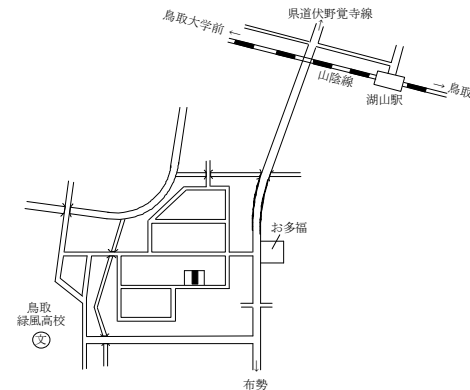

鳥取(県)－5

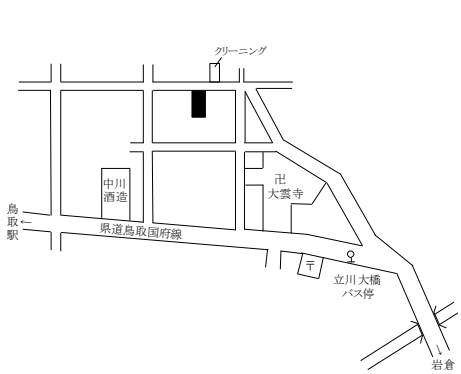

鳥取(県)－6

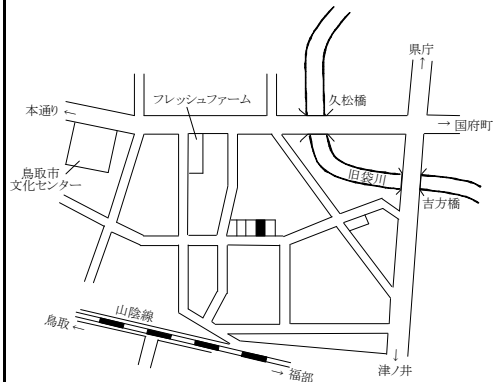

鳥取(県)－7

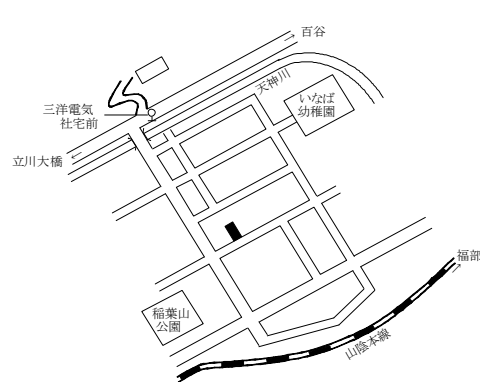

鳥取(県)－8

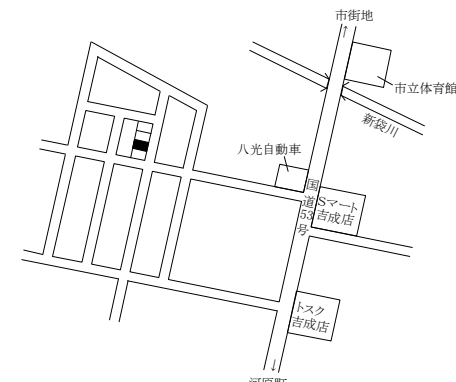

鳥取(県)－9

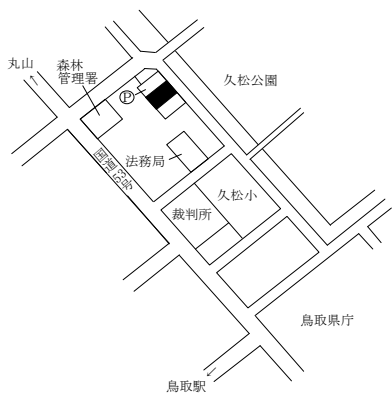

鳥取(県)－10

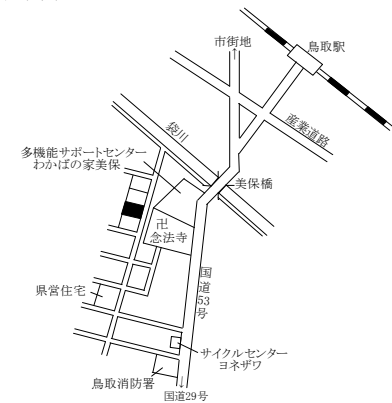

鳥取(県)－11

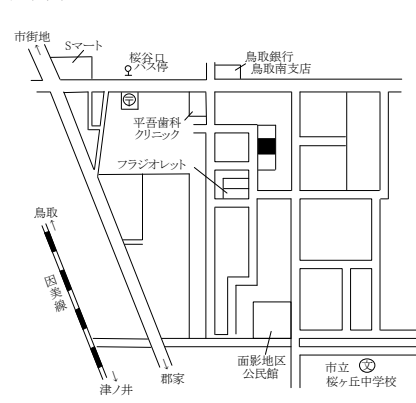

鳥取(県)－12

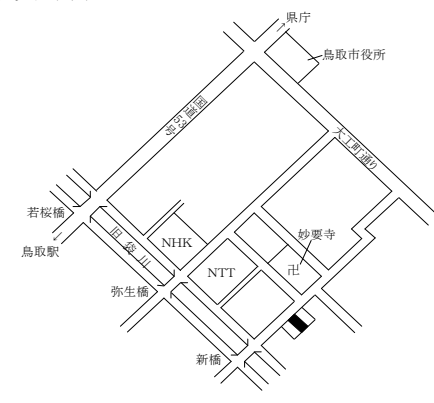

## 鳥取市(住宅地)

基準地 番号	所在、地番 「住居表示」	H21標準 価格 (円/㎡)	H20標準 価格 (円/㎡)	変動率 (%)	地積 (㎡)	形状	利用の 現況	周辺の土地利用の現況	前面道路 の状況	水道、ガス、 下水の 整備状況	鉄道駅等 との接近 の状況	公法上の 規制	摘要
鳥取(県) -13	鳥取市晩稲字東土居236番3 外	48,000	49,000	△ 2.0	588	1.5:1	住宅 W2	農家住宅が多い都市化の影響のある住宅地域	北6.5m 市道 東側道	水道 下水	湖山駅 3km	1住居 (60,200)	
鳥取(県) -14	鳥取市国府町稲葉丘2丁目 220番外	55,000	58,000	△ 5.2	255	1:1.2	住宅 W1	中規模一般住宅が多い区画 整然とした住宅地域	南6m 市道	水道 ガス 下水	鳥取駅 3.8km	1中専 (60,200)	
鳥取(県) -15	鳥取市国府町中河原字屋敷 島93番5外	9,100	9,300	△ 2.2	313	1.5:1	住宅 W2	農家住宅が多い県道沿いの 住宅地域	南9m 県道	水道 下水	鳥取駅 12km	都計外	
鳥取(県) -16	鳥取市福部町八重原字堂ノ 前437番	5,900	6,000	△ 1.7	950	台形 1.5:1	住宅 W2	農家住宅が多い山間の住宅 地域	北東7.5m 県道	水道 下水	福部駅 2.6km	都計外	
鳥取(県) -17	鳥取市福部町湯山字土居11 番	17,800	18,100	△ 1.7	676	1.2:1	住宅 W2	農家のほかに民宿が多い砂 丘近くの住宅地域	東5m 市道	水道 下水	福部駅 4.4km	(都) (70,400)	
鳥取(県) -18	鳥取市河原町長瀬字大月69 番15	36,000	37,000	△ 2.7	162	1:2	住宅 S2	一般住宅が多い小規模に開 発された新興住宅地域	南6m 私道	水道 下水	河原駅 2.9km	(都) (70,400)	
鳥取(県) -19	鳥取市河原町中井字前田 273番3	10,200	10,400	△ 1.9	290	1:1.2	住宅 W2	農家住宅の中に店舗等が見 られる古くからの住宅地域	北7m 市道	水道 下水	河原駅 6km	(都) (70,400)	
鳥取(県) -20	鳥取市河原町釜口字奥脊戸 631番	14,000	14,300	△ 2.1	293	台形 1:1.5	住宅 W2	農家住宅が多い国道背後の 既成住宅地域	南西5m 市道	水道 下水	国英駅 750m	(都) (70,400)	
鳥取(県) -21	鳥取市用瀬町安蔵字塚ノ原 屋敷918番4外	8,300	8,500	△ 2.4	859	台形 1.5:1	住宅 W2	農家住宅が多い県道沿いの 住宅地域	南東10m 県道	水道 下水	因幡社駅 900m	都計外	
鳥取(県) -22	鳥取市用瀬町別府字垣ノ内 43番6	23,000	24,000	△ 4.2	263	1:2	住宅 W2	農家住宅と一般住宅が見られ る国道近くの住宅地域	南東3m 市道	水道 下水	用瀬駅 700m	都計外	
鳥取(県) -23	鳥取市佐治町加瀬木字中河 原1310番1	7,700	7,900	△ 2.5	302	1:1.5	住宅 W2	一般住宅の中に店舗も介在 する既成住宅地域	南5m 国道	水道 下水	高山口バ ス停近接	都計外	
鳥取(県) -24	鳥取市佐治町刈地字小ムカビ 193番外	4,900	5,000	△ 2.0	303	2:1	住宅 W2	農家住宅が多い緩傾斜地の 既成住宅地域	北西3m 市道	水道 下水	用瀬駅 4km	都計外	

-県3-

過 去 の 基 準 地 価 格	年 番号	平成				摘要	年 番号	平成				摘要
		16	17	18	19			16	17	18	19	
	鳥取(県) -13	52,000	51,000	50,000	49,000		鳥取(県) -19	11,000	10,900	10,700	10,500	
	鳥取(県) -14	72,000	66,500	64,000	62,000		鳥取(県) -20	15,500	15,000	14,700	14,400	
	鳥取(県) -15	10,500	10,300	9,800	9,500	H16新規	鳥取(県) -21	8,700	8,600	8,500	8,500	
	鳥取(県) -16	6,100	6,000	6,000	6,000		鳥取(県) -22	28,700	27,500	26,500	25,800	
	鳥取(県) -17	19,500	19,000	18,700	18,400		鳥取(県) -23	9,100	8,600	8,400	8,100	
	鳥取(県) -18	40,000	39,500	38,500	37,700		鳥取(県) -24	5,300	5,200	5,200	5,100	

鳥取(県)－13

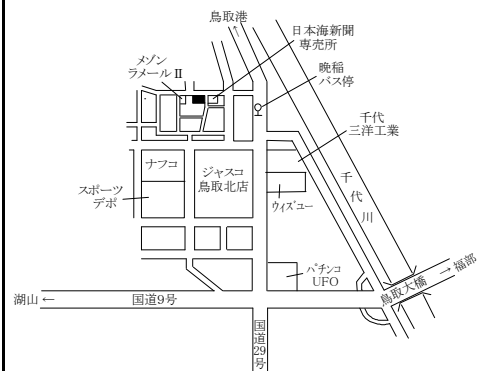

鳥取(県)－14

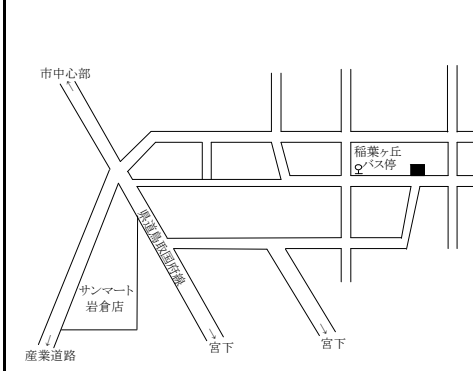

鳥取(県)－15

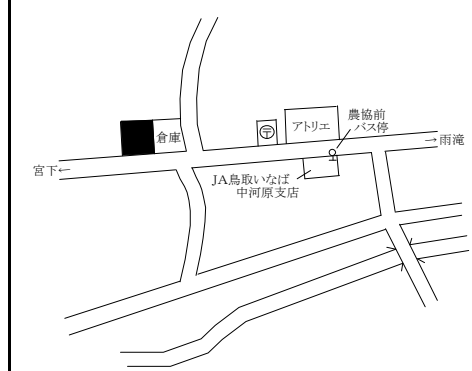

鳥取(県)－16

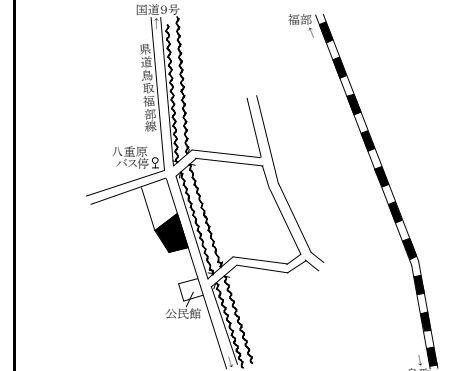

鳥取(県)－17

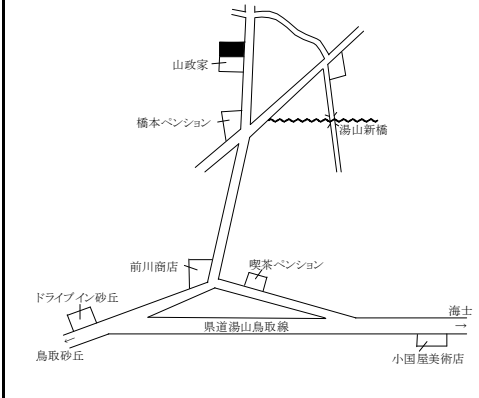

鳥取(県)－18

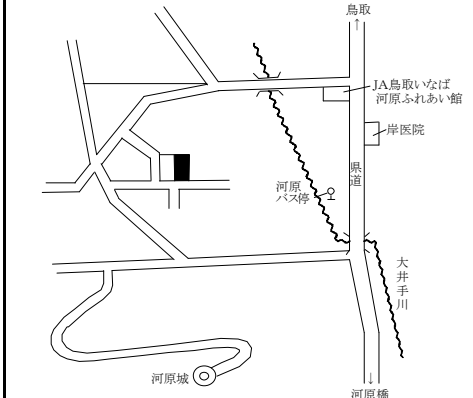

鳥取(県)－19

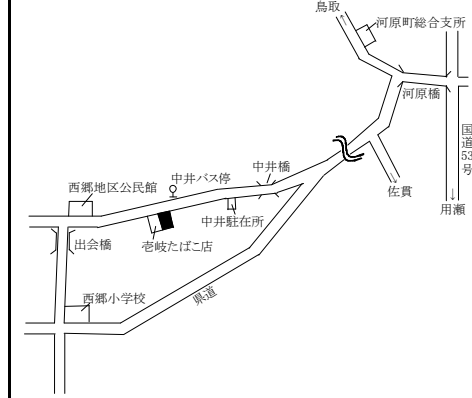

鳥取(県)－20

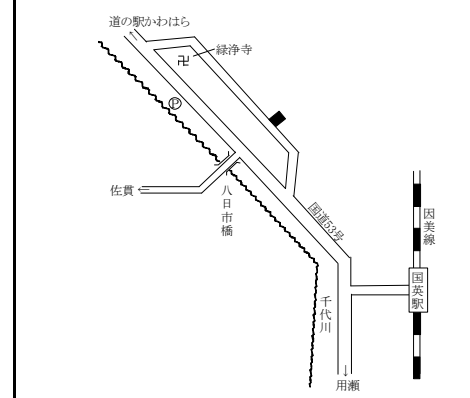

鳥取(県)－21

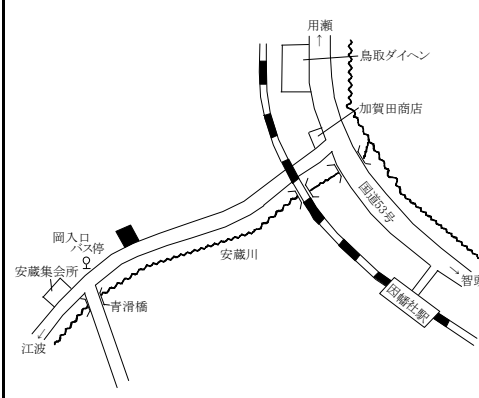

鳥取(県)－22

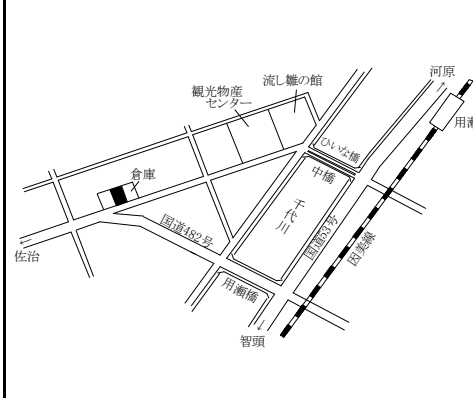

鳥取(県)－23

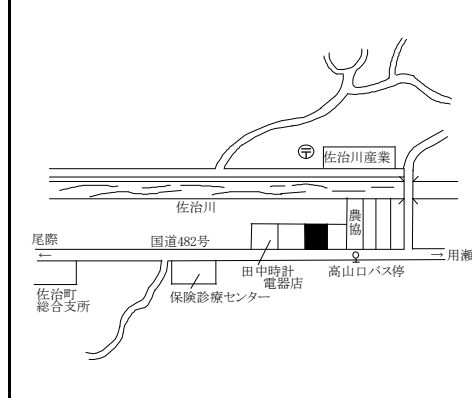

鳥取(県)－24

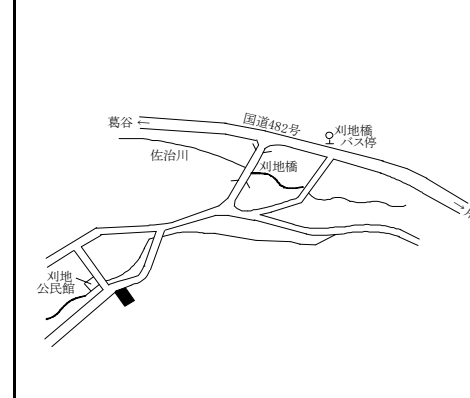

鳥取市(住宅地、宅地見込地、商業地)

基準地 番号	所在、地番 「住居表示」	H21標準 価格 (円/㎡)	H20標準 価格 (円/㎡)	変動率 (%)	地積 (㎡)	形状	利用の 現況	周辺の土地利用の現況	前面道路 の状況	水道、ガ ス、下水の 整備状況	鉄道駅等 との接近 の状況	公法上の 規制	摘 要
鳥取(県) -25	鳥取市気高町浜村字家廻り 下371番	20,100	21,000	△ 4.3	386	1:1.5	住宅 W2	農家住宅が多い古くからの住 宅地域	東5m 市道	水道 下水	浜村駅 1.3km	(都) (70,400)	
鳥取(県) -26	鳥取市気高町下原字家ノ前 126番外	12,600	12,800	△ 1.6	590	1.5:1	住宅 W2	農家住宅が多い古くからの住 宅地域	西5.5m 市道	水道 下水	浜村駅 2km	(都) (70,400)	
鳥取(県) -27	鳥取市気高町宝木字新町 754番外	23,000	24,000	△ 4.2	399	1:3	住宅 W2	一般住宅が建ち並ぶ古くから の住宅地域	北5.5m 市道	水道 下水	宝木駅 500m	都計外	
鳥取(県) -28	鳥取市鹿野町河内字外尾谷 河原169番1外	4,100	4,200	△ 2.4	289	台形 1:1.5	住宅 W2	農家住宅が見られる山間の住 宅地域	西7.5m 県道	水道 下水	矢原バス 停100m	都計外	
鳥取(県) -29	鳥取市鹿野町今市字村東側 上758番外	14,600	14,800	△ 1.4	754	1:1.5	住宅 W2	農家住宅が多い古くからの住 宅地域	南西4m 市道	水道 下水	今市バス 停300m	(都) (70,400)	
鳥取(県) -30	鳥取市鹿野町鹿野字出合 1153番8	20,000	20,200	△ 1.0	254	台形 1:1.2	住宅 W2	一般住宅のほか公営住宅も 見られる新興住宅地域	北5m 市道	水道 下水	鍛冶町バス 停250m	(都) (70,400)	
鳥取(県) -31	鳥取市青谷町青谷字口堤谷 2816番21	27,500	29,000	△ 5.2	197	1:1.2	住宅 W2	中規模一般住宅が建ち並ぶ 区画整然とした住宅地域	南西6m 市道	水道 下水	青谷駅 1km	(都) (70,400)	
鳥取(県) -32	鳥取市青谷町山根字掛栗 618番外	10,700	10,900	△ 1.8	317	台形 1:1	住宅 W2	農家住宅が多い山間の既成 住宅地域	南5m 市道	水道 下水	青谷駅 5.5km	都計外	
鳥取(県) -33	鳥取市青谷町紙屋字河原町 195番5外	8,600	8,700	△ 1.1	255	1.5:1	住宅 W2	農家住宅が多い山間の既成 住宅地域	北西5m 県道	水道 下水	青谷駅 6.8km	都計外	
鳥取(県) 3-1	鳥取市浜坂字塩井手305番1	19,400	19,800	△ 2.0	2,274	1:4	田	周辺の宅地化が進んでいる 熟成度中位の宅地見込地地 域	-	-	鳥取駅 4km	1中専 (60,200)	H20選定替
鳥取(県) 5-1	鳥取市青葉町2丁目206番3 外	95,000	新規	-	262	台形 1:2	店舗 S2	店舗、事業所のほか、住宅、 マンション等も混在する国道 沿いの商業地域	南西14m 国道	水道 ガス 下水	鳥取駅 2.6km	近商 (80,200) 準防	H21選定替
鳥取(県) 5-2	鳥取市吉方温泉3丁目111番	95,000	100,000	△ 5.0	393	1:2	事務所 RC3	小売店舗、事務所等が混在 する県道沿いの商業地域	南西18m 県道	水道 ガス 下水	鳥取駅 900m	商業 (80,400) 準防	

-県5-

過 去 の 基 準 地 価 格	年 番 号	平成				摘 要	年 番 号	平成				摘 要
		16	17	18	19			16	17	18	19	
	鳥取(県) -25	24,000	23,000	22,200	21,500		鳥取(県) -31	35,000	33,000	31,500	30,500	
	鳥取(県) -26	14,500	14,000	13,500	13,000		鳥取(県) -32	12,100	12,000	11,800	11,300	
	鳥取(県) -27	30,500	28,500	26,500	25,000		鳥取(県) -33	9,200	9,000	8,900	8,800	
	鳥取(県) -28	4,400	4,300	4,300	4,200		鳥取(県) 3-1	-	-	-	-	
	鳥取(県) -29	15,800	15,700	15,500	15,000		鳥取(県) 5-1	-	-	-	-	
	鳥取(県) -30	-	-	21,000	20,500	H18選定替	鳥取(県) 5-2	128,000	115,000	108,000	102,000	

鳥取(県)－25

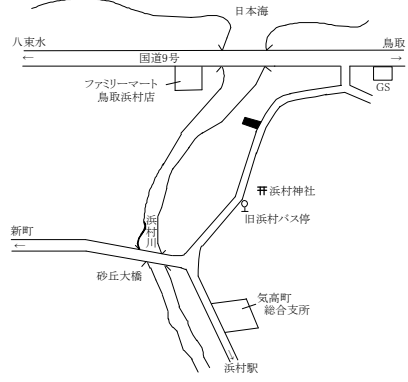

鳥取(県)－26

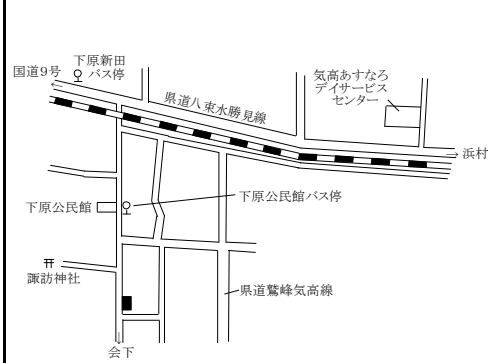

鳥取(県)－27

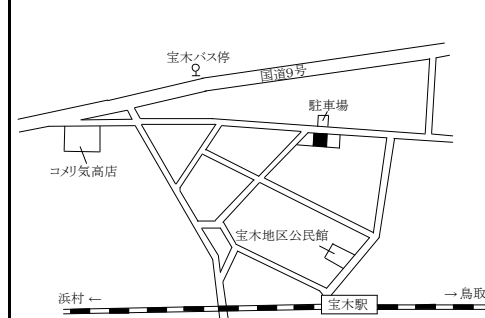

鳥取(県)－28

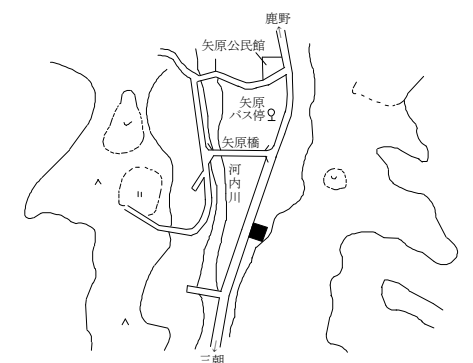

鳥取(県)－29

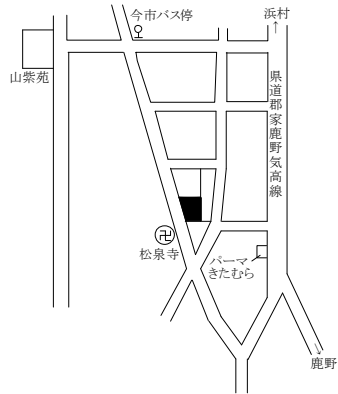

鳥取(県)－30

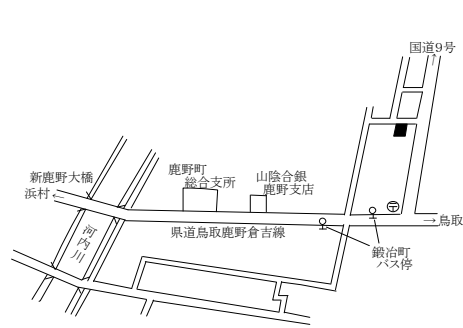

鳥取(県)－31

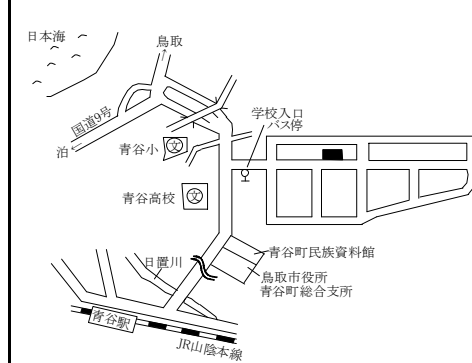

鳥取(県)－32

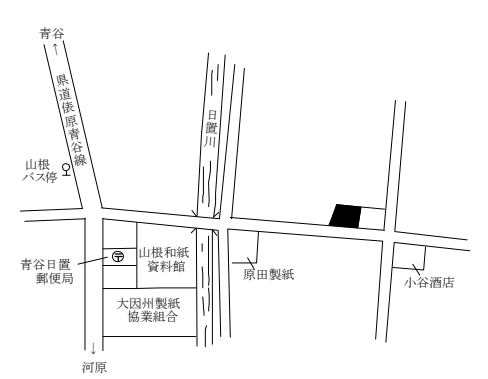

鳥取(県)－33

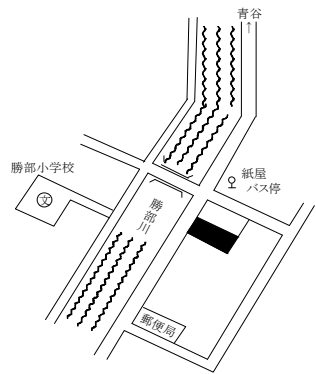

鳥取(県)3－1

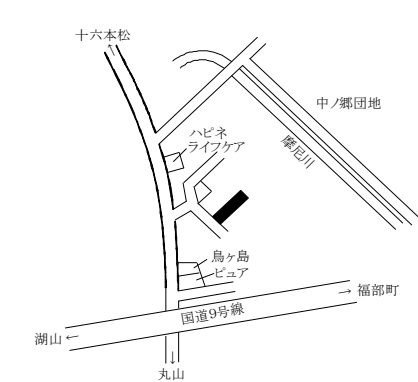

鳥取(県)5－1

ジャイアント商会

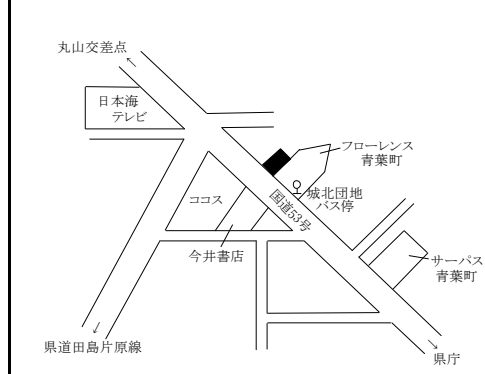

鳥取(県)5－2

(空ビル)

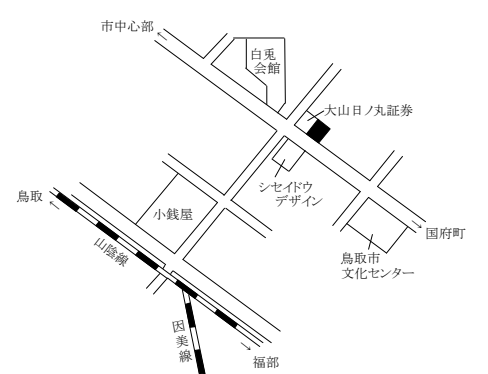

鳥取市(商業地、準工業地、工業地)

基準地 番号	所在、地番 「住居表示」	H21標準 価格 (円/㎡)	H20標準 価格 (円/㎡)	変動率 (%)	地積 (㎡)	形状	利用の 現況	周辺の土地利用の現況	前面道路 の状況	水道、ガ ス、下水の 整備状況	鉄道駅等 との接近 の状況	公法上の 規制	摘 要
鳥取(県) 5-3	鳥取市扇町128番1外	155,000	165,000	△ 6.1	613	台形 1:2	店舗 W2	中層の事務所ビル、店舗等が 建ち並ぶ新興商業地域	南東16m 県道	水道 ガス 下水	鳥取駅 250m	商業 (80,400)	
鳥取(県) ※ 5-4	鳥取市末広温泉町129番	159,000	173,000	△ 8.1	163	1:5	店舗兼 住宅 RC2	小売店舗が建ち並ぶ市街地 中心部の商業地域	北西22m 国道	水道 ガス 下水	鳥取駅 400m	商業 (80,500) 防火	
鳥取(県) 5-5	鳥取市栄町609番	198,000	216,000	△ 8.3	272	1:2.5	店舗兼 事務所 S6	中層の店舗ビルが建ち並ぶ 駅近くの商業地域	南東27m 県道	水道 ガス 下水	鳥取駅 200m	商業 (80,600) 防火	
鳥取(県) ※ 5-6	鳥取市瓦町605番	104,000	110,000	△ 5.5	165	1:4.5	旅館 S4	小規模店舗を中心とした既成 商業地域	南東15m 市道	水道 ガス 下水	鳥取駅 500m	商業 (80,400) 準防	
鳥取(県) 5-7	鳥取市湖山町北1丁目557番 外	94,500	96,000	△ 1.6	351	1:1	店舗兼 住宅W2	小売店舗が建ち並ぶ県道沿 いの商業地域	北15m 県道	水道 下水	鳥取大学 前駅 500m	近商 (80,200) 準防	
鳥取(県) 5-8	鳥取市福部町海士字西ノ野 18番13	35,000	36,500	△ 4.1	363	台形 1.2:1	店舗 W1	店舗、営業所等が見られる国 道沿いの商業地域	北西15m 国道	水道 下水	福部駅 2.2km	(都) (70,400)	
鳥取(県) 5-9	鳥取市用瀬町用瀬字屋敷下 側中380番	32,000	34,000	△ 5.9	284	1:7.5	店舗兼 住宅S2	小売店舗が建ち並ぶ旧町中 心部の既成商業地域	南東7m 県道	水道 下水	用瀬駅 250m	都計外	
鳥取(県) 7-1	鳥取市正蓮寺字法花寺46番 4外	70,000	72,000	△ 2.8	1,709	台形 1:2	店舗 W1	飲食店や事業所等が建ち並 ぶ県道沿いの商業地域	北東12m 県道	水道 下水	鳥取駅 3.6km	準工 (60,200)	
鳥取(県) 7-2	鳥取市興南町95番3	75,000	78,500	△ 4.5	383	1:1.2	事務所 S3	事務所、アパート、小工場等 が混在する地域	東8m 市道	水道 ガス 下水	鳥取駅 1.2km	準工 (60,200)	
鳥取(県) 7-3	鳥取市吉成字大曲り779番39 外	85,000	89,000	△ 4.5	494	1:2	店舗 S2	スーパー、小売店舗等が建ち 並ぶ国道沿いの商業地域	北西15m 国道	水道	鳥取駅 1.7km	準工 (60,200)	
鳥取(県) 9-1	鳥取市北村字恵幾谷95番1 外	18,700	19,500	△ 4.1	6,614	台形 1.5:1	工場 S2	中小規模の工場が建ち並ぶ 新興の小規模工業団地	北10m 市道	水道	鳥取駅 4.5km	工専 (60,200)	
鳥取(県) 9-2	鳥取市古海字東榎田304番1 外	31,000	33,000	△ 6.1	5,839	1.2:1	工場兼 倉庫S3	中小規模の工場が建ち並ぶ 既成工業団地	南7m 市道	水道	鳥取駅 2.5km	工専 (60,200)	

-県7-

過 去 の 基 準 地 価 格	年 番 号	平成				摘 要	年 番 号	平成				摘 要
		16	17	18	19			16	17	18	19	
	鳥取(県) 5-3	220,000	195,000	180,000	170,000		鳥取(県) 5-9	47,000	44,000	40,000	37,000	
	鳥取(県) 5-4	230,000	212,000	190,000	181,000		鳥取(県) 7-1	87,000	82,000	77,000	74,000	
	鳥取(県) 5-5	325,000	280,000	250,000	230,000		鳥取(県) 7-2	99,000	93,000	86,000	81,000	
	鳥取(県) 5-6	132,000	121,000	116,000	112,000		鳥取(県) 7-3	108,000	100,000	93,000	91,000	
	鳥取(県) 5-7	120,000	110,000	102,000	98,000		鳥取(県) 9-1	26,500	24,000	21,500	20,000	
	鳥取(県) 5-8	44,500	42,000	40,000	38,000		鳥取(県) 9-2	43,500	39,000	36,000	34,000	



鳥取(県)5-3 軽食喫茶扇

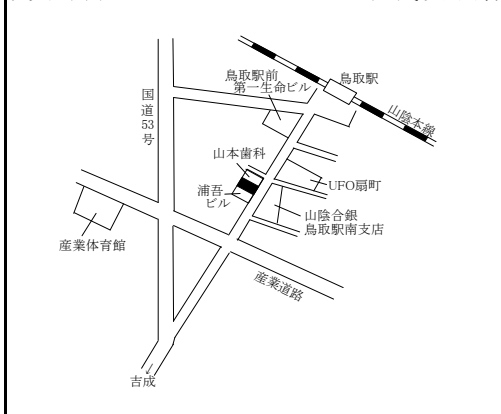

鳥取(県)5-4 七つのレモン

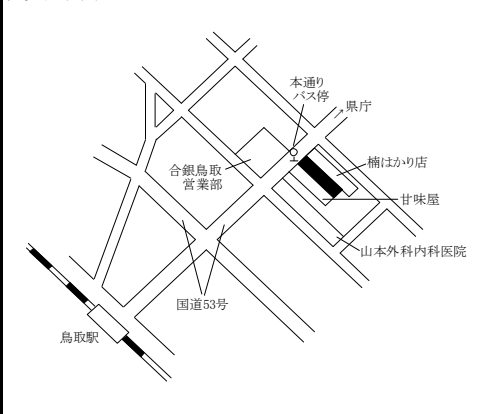

鳥取(県)5-5 加藤紙店

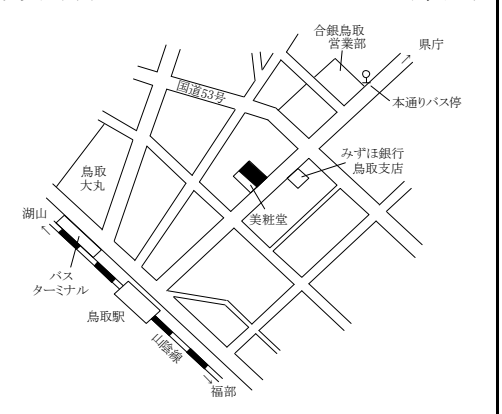

鳥取(県)5-6 ビジネスイン河越

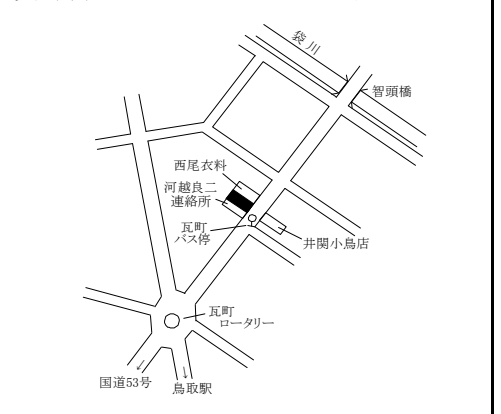

鳥取(県)5-7 まやま釣具店

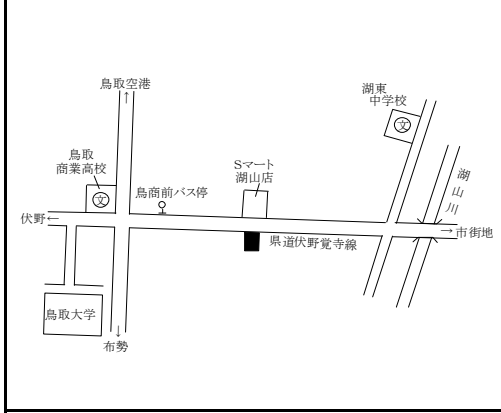

鳥取(県)5-8 ドラッグストアみなと

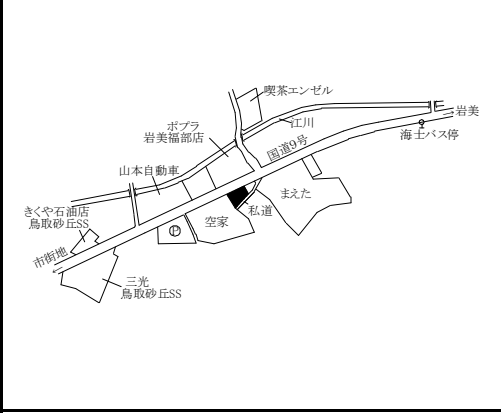

鳥取(県)5-9 北村屋酒店

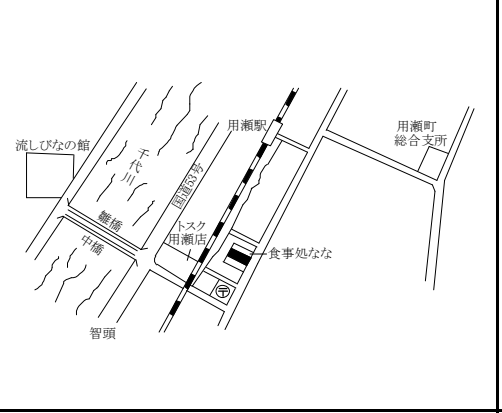

鳥取(県)7-1 SKYLARKガスト

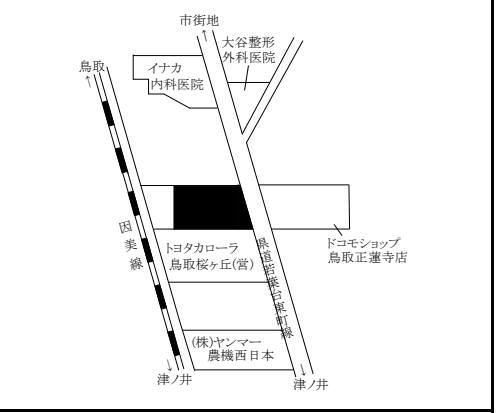

鳥取(県)7-2 伝習館

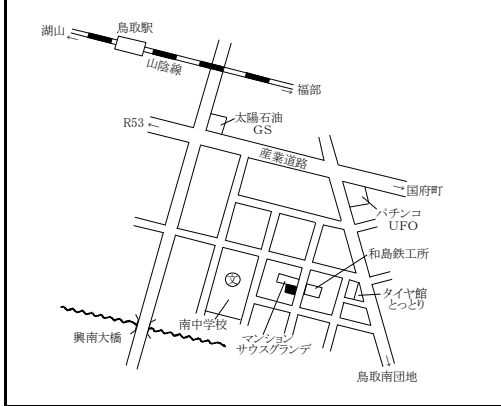

鳥取(県)7-3 キャパ吉成店

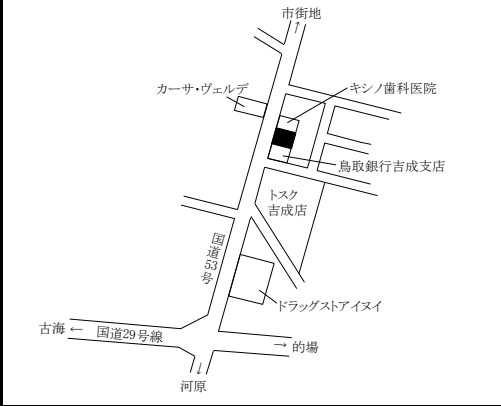

鳥取(県)9-1 勝英産業

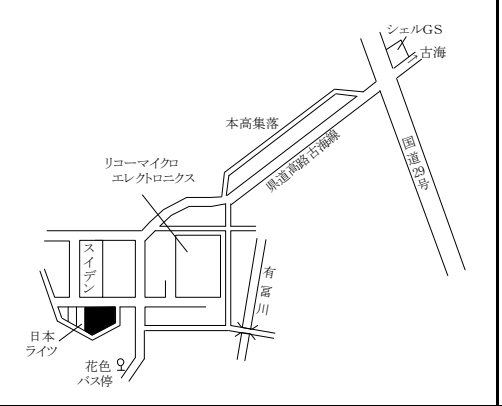

鳥取(県)9-2 西山家具

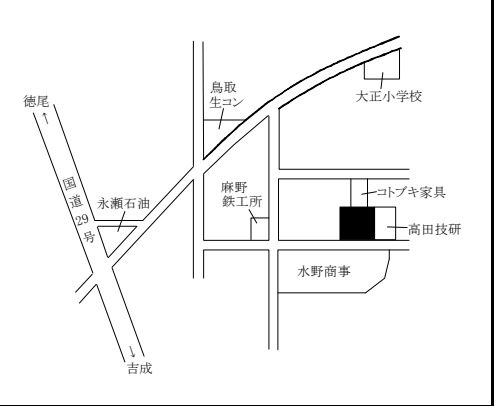

鳥取市(市街化調整区域内宅地)、米子市(住宅地)

基準地 番号	所在、地番 「住居表示」	H21標準 価格 (円/㎡)	H20標準 価格 (円/㎡)	変動率 (%)	地積 (㎡)	形状	利用の 現況	周辺の土地利用の現況	前面道路 の状況	水道、ガ ス、下水の 整備状況	鉄道駅等 との接近 の状況	公法上の 規制	摘 要
鳥取(県) 10-1	鳥取市里仁字畑崎村屋敷 295番3外	36,500	38,000	△ 3.9	302	1:1	住宅 W2	農家住宅が多い市街地に近 い住宅地域	北7m 県道	水道 下水	鳥取駅 3.4km	調区 (70,400)	
鳥取(県) 10-2	鳥取市野坂字村土居244番	15,500	15,800	△ 1.9	561	1:3.5	住宅 W2	農家住宅が多い古くからの住 宅地域	南東3.5m 市道	水道 下水	鳥取駅 6km	調区 (70,400)	
鳥取(県) 10-3	鳥取市上味野字上り立74番1 外	18,800	19,200	△ 2.1	462	1.2:1	住宅 W2	農家住宅が多い古くからの住 宅地域	西4m 市道	水道 下水	鳥取駅 4.8km	調区 (70,400)	
鳥取(県) 10-4	鳥取市伏野字屋敷ノ壱1074 番4外	29,000	29,500	△ 1.7	761	1:2	店舗 W2	店舗、住宅等が混在する海岸 近くの国道沿い地域	南11m 国道	水道 下水	末恒駅 800m	調区 (70,400)	
鳥取(県) 10-5	鳥取市久末字東土居217番1 外	21,000	21,400	△ 1.9	781	1.5:1	住宅 W2	農家住宅が多い古くからの住 宅地域	北東4.5m 市道	水道 下水	津ノ井駅 2km	調区 (70,400)	
鳥取(県) 10-6	鳥取市国府町中郷字南土居 287番4	18,800	19,500	△ 3.6	384	1.2:1	住宅 S2	中規模一般住宅と農家住宅 が混在する住宅地域	南東5.5m 市道	水道 下水	鳥取駅 5km	調区 (70,400)	
米子(県) -1	米子市永江352番	38,600	41,000	△ 5.9	289	1:1.5	住宅 W2	一般住宅が建ち並ぶ区画整 然とした住宅地域	南西6m 市道	水道 ガス 下水	米子駅 6.4km	1低専 (50,80)	
米子(県) ※ -2	米子市三本松3丁目4740番 「三本松3-13-25」	50,200	53,500	△ 6.2	337	1:1.5	住宅 W2	中規模一般住宅が多い区画 整然とした住宅地域	東6m 市道	水道 ガス 下水	三本松口 駅 300m	1中専 (60,200)	
米子(県) -3	米子市旗ヶ崎2丁目116番3 「旗ヶ崎2-18-22」	53,500	57,000	△ 6.1	330	1:1.5	住宅 W2	一般住宅等が建ち並ぶ区画 整然とした住宅地域	西6m 市道	水道 ガス 下水	米子駅 2.7km	1住居 (60,200)	
米子(県) -4	米子市西福原9丁目1843番3 「西福原9-14-6」	49,400	52,500	△ 5.9	198	1:1	住宅 W2	一般住宅、アパートが混在す る区画整理済の住宅地域	南6m 市道	水道 ガス	米子駅 4.8km	1中専 (60,200)	
米子(県) -5	米子市車尾2丁目916番 「車尾2-14-47」	43,000	45,500	△ 5.5	463	1:3	住宅 W2	一般住宅の中に店舗等が見 られる住宅地域	南6.5m 市道	水道	東山公園 駅 500m	1住居 (60,200)	
米子(県) -6	米子市皆生3丁目398番14 「皆生3-9-6」	50,000	53,000	△ 5.7	225	1:2	住宅 W2	中規模一般住宅が建ち並ぶ 区画整然とした住宅地域	北西6.5m 市道	水道 ガス 下水	米子駅 5km	1中専 (60,200)	

-県9-

過 去 の 基 準 地 価 格	年 番 号	平成				摘 要	年 番 号	平成				摘 要
		16	17	18	19			16	17	18	19	
	鳥取(県) 10-1	43,500	41,500	40,000	39,000		米子(県) -1	48,500	45,400	44,000	42,500	
	鳥取(県) 10-2	16,500	16,300	16,000	16,000		米子(県) -2	64,500	61,000	57,500	55,200	
	鳥取(県) 10-3	20,200	20,000	19,800	19,500		米子(県) -3	69,500	64,800	61,500	59,200	
	鳥取(県) 10-4	—	—	31,000	30,000	H18選定替	米子(県) -4	63,000	60,000	57,000	54,000	
	鳥取(県) 10-5	24,000	23,000	22,000	21,700		米子(県) -5	54,000	52,000	49,500	47,500	
	鳥取(県) 10-6	24,000	23,000	21,000	20,000		米子(県) -6	64,000	60,000	57,000	54,500	

鳥取(県)10-1

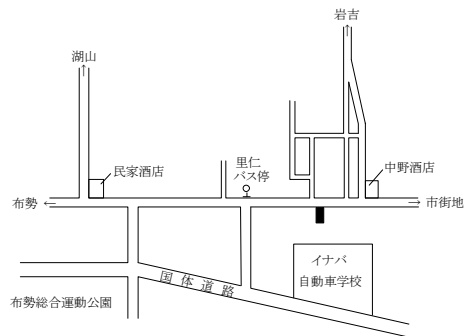

鳥取(県)10-2

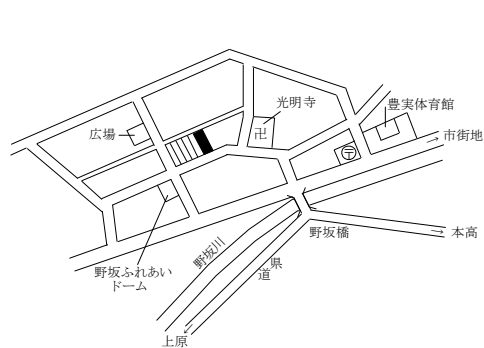

鳥取(県)10-3

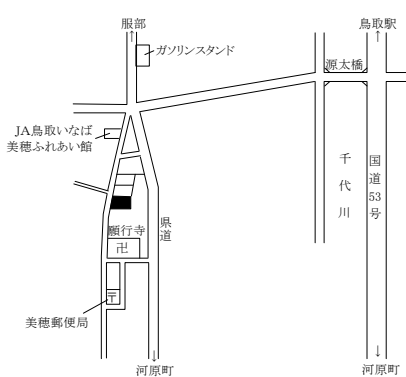

鳥取(県)10-4

サンセットカフェ

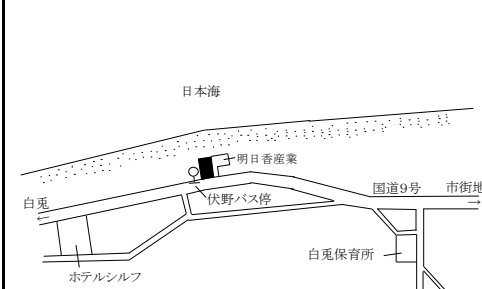

鳥取(県)10-5



鳥取(県)10-6

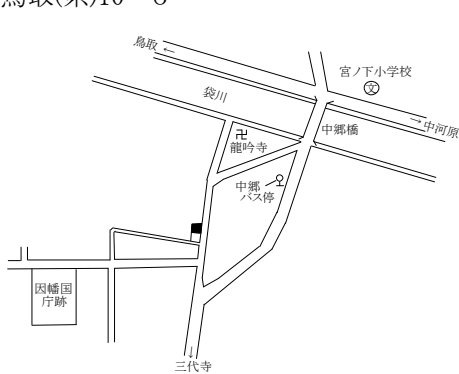

米子(県)-1



米子(県)-2

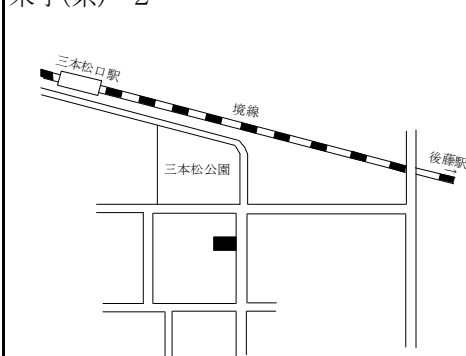

米子(県)-3

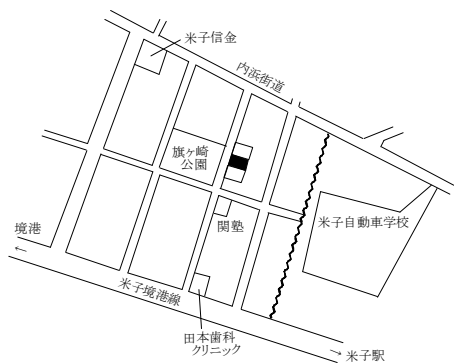

米子(県)-4

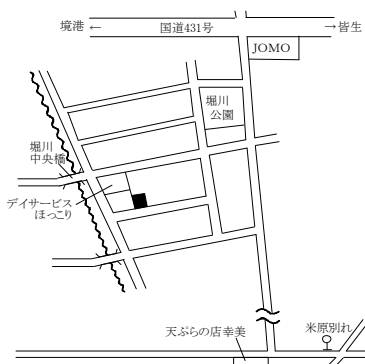

米子(県)-5

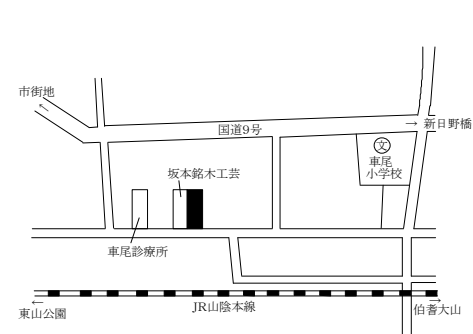

米子(県)-6

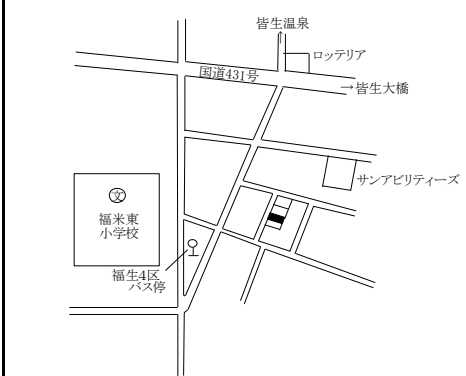

米子市(住宅地、宅地見込地、商業地)

基準地 番号	所在、地番 「住居表示」	H21標準 価格 (円/㎡)	H20標準 価格 (円/㎡)	変動率 (%)	地積 (㎡)	形状	利用の 現況	周辺の土地利用の現況	前面道路 の状況	水道、ガ ス、下水の 整備状況	鉄道駅等 との接近 の状況	公法上の 規制	摘 要
米子(県) -7	米子市両三柳字三保向ヒ 4568番103	42,000	44,600	△ 5.8	316	1:1	住宅 W2	中規模一般住宅が建ち並ぶ 区画整然とした住宅団地	南東4m 市道	水道 ガス 下水	米子駅 6.8km	1中専 (60,200)	
米子(県) -8	米子市目久美町42番3外	49,800	52,600	△ 5.3	288	1:1	住宅 W2	一般住宅の中にアパート等が 見られる既成住宅地域	北5.5m 市道	水道 ガス 下水	米子駅 1.2km	1住居 (60,200)	
米子(県) ※ -9	米子市西福原4丁目252番 「西福原4-4-12」	58,000	60,700	△ 4.4	242	1:1.2	住宅 S2	中規模一般住宅が多い既成 住宅地域	北西8.5m 市道	水道	米子駅 2.8km	1住居 (60,200)	
米子(県) -10	米子市博労町3丁目37番	50,000	53,000	△ 5.7	330	1:2.5	住宅 W2	一般住宅の中に小売店舗等 が見られる住宅地域	南東6.5m 市道	水道 ガス 下水	博労町駅 300m	1住居 (60,200)	
米子(県) -11	米子市尾高字石田尻788番 17	28,000	29,200	△ 4.1	174	1.2:1	住宅 W2	一般住宅が多い郊外の区画 整然とした住宅地域	南東6m 私道	水道 下水	伯耆大山 駅 4km	都計外	
米子(県) -12	米子市米原3丁目1705番2 「米原3-12-38」	55,000	58,500	△ 6.0	233	1:2	住宅 S2	住宅、アパートが混在する利 便性の良い住宅地域	南東6m 市道	水道 下水	後藤駅 250m	1住居 (60,200)	
米子(県) -13	米子市淀江町西原字浜東 333番3	22,700	24,500	△ 7.3	305	1:1	住宅 W2	中規模一般住宅等が建ち並 ぶ住宅地域	北西6.5m 市道	水道 下水	淀江駅 1km	(都) (70,400)	
米子(県) -14	米子市淀江町佐陀字汐除外 浜982番21	29,000	30,500	△ 4.9	201	1:1.2	住宅 W1	一般住宅が建ち並ぶ区画整 然とした住宅地域	北6m 市道	水道 下水	淀江駅 3.8km	(都) (70,400)	
米子(県) 3-1	米子市両三柳字大沢十三4 番4	18,000	19,600	△ 8.2	831	台形 1.5:1	田	既成住宅地域に近接する熟 成度の高い宅地見込地地域	-	-	米子駅 4.2km	1住居 (60,200)	
米子(県) 5-1	米子市明治町197番	143,000	155,000	△ 7.7	228	1:2	ホテル RC7	店舗、事務所ビル、ホテル等 が建ち並ぶ駅前商業地域	北東25m 県道	水道 ガス 下水	米子駅 200m	商業 (80,500) 準防	
米子(県) ※ 5-2	米子市加茂町1丁目26番外	111,000	120,000	△ 7.5	338	1:2	事務所 S2	中規模の事務所ビル、銀行等 が建ち並ぶ商業地域	南東24m 国道	水道 ガス 下水	米子駅 850m	商業 (80,500) 準防	
米子(県) ※ 5-3	米子市角盤町1丁目3番5	54,500	58,500	△ 6.8	153	1:6	店舗兼 住宅S3	低層の店舗併用住宅が多い 近隣商業地域	北東8m 市道	水道 ガス 下水	米子駅 1.1km	商業 (80,400) 準防	

過 去 の 基 準 地 価 格	年 番 号	平成				摘 要	年 番 号	平成				摘 要
		16	17	18	19			16	17	18	19	
	米子(県) -7	49,500	48,000	47,000	46,000		米子(県) -13	32,000	29,500	28,000	26,000	
	米子(県) -8	64,000	59,000	56,500	54,300		米子(県) -14	39,000	36,000	34,000	32,000	
	米子(県) -9	68,000	66,000	63,500	62,000		米子(県) 3-1	27,000	25,000	23,000	21,000	
	米子(県) -10	64,000	60,000	57,000	54,800		米子(県) 5-1	210,000	190,000	176,000	165,000	
	米子(県) -11	33,000	31,500	30,500	29,600		米子(県) 5-2	170,000	150,000	135,000	128,000	
	米子(県) -12	66,000	63,000	61,500	60,000		米子(県) 5-3	72,000	67,000	63,000	60,500	

米子(県)-7

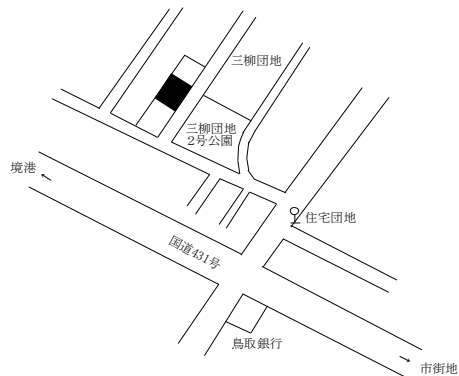

米子(県)-8

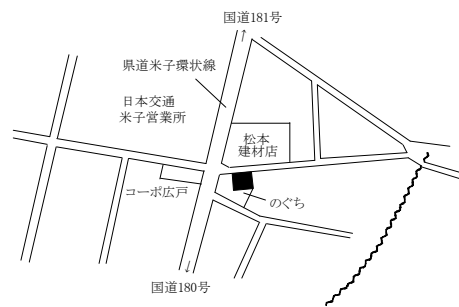

米子(県)-9

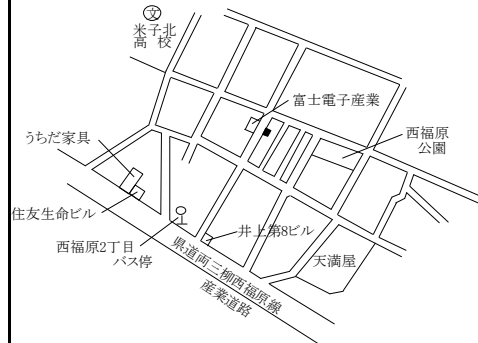

米子(県)-10

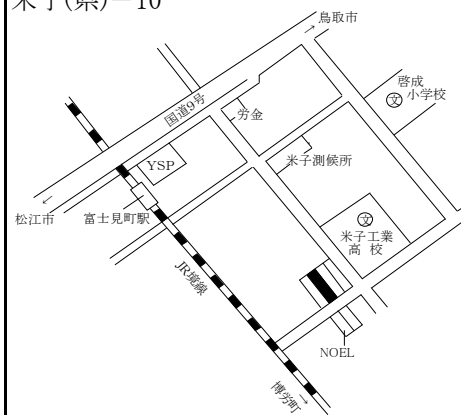

米子(県)-11

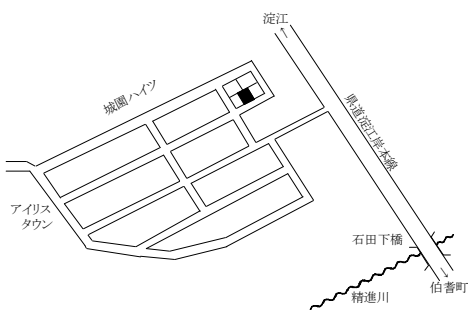

米子(県)-12

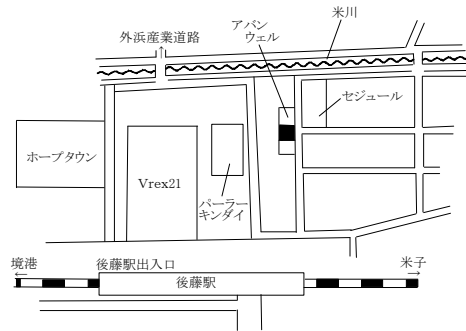

米子(県)-13



米子(県)-14

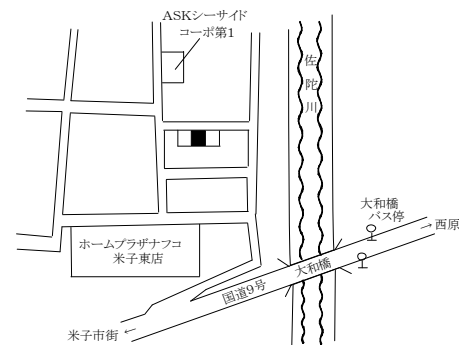

米子(県)3-1

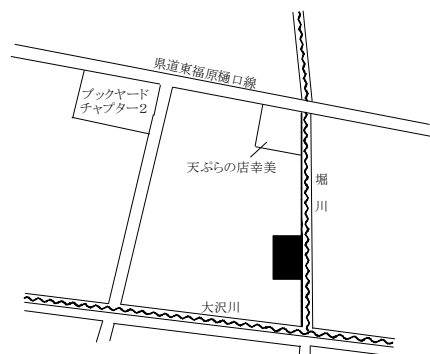

米子(県)5-1

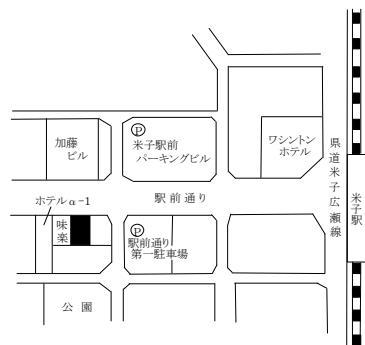

ホテル真田

米子(県)5-2

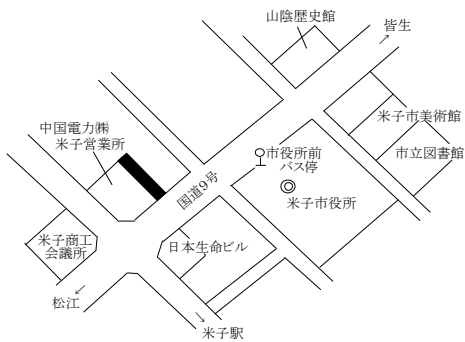

山陰総合リース

米子(県)5-3

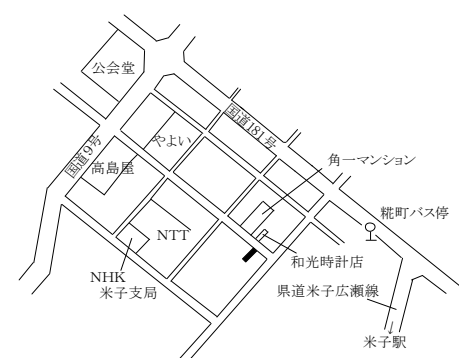

読売センター米子

米子市(商業地、準工業地、工業地、市街化調整区域内宅地)、倉吉市(住宅地)

基準地 番号	所在、地番 「住居表示」	H21標準 価格 (円/㎡)	H20標準 価格 (円/㎡)	変動率 (%)	地積 (㎡)	形状	利用の 現況	周辺の土地利用の現況	前面道路 の状況	水道、ガス、 下水の 整備状況	鉄道駅等 との接近 の状況	公法上の 規制	摘要
米子(県) 5-4	米子市紺屋町44番	46,000	48,400	△ 5.0	299	1:8	店舗兼 住宅W2	各種専門店が建ち並ぶアー ケード商業地域	南西6m 市道	水道 ガス	米子駅 900m	商業 (80,400) 準防	
米子(県) 5-5	米子市花園町119番5外	57,500	60,000	△ 4.2	615	1.2:1	店舗 S1	店舗のほか、事務所、一般住 宅も見られる商業地域	北西18m 県道	水道 ガス 下水	米子駅 2.3km	近商 (80,300)	
米子(県) 5-6	米子市皆生5丁目1620番1外 「皆生5-20-17」	64,000	67,000	△ 4.5	956	1.5:1	店舗 S2	郊外型店舗等が建ち並ぶ国 道沿いの路線商業地域	北東24m 国道	水道 ガス 下水	米子駅 4.6km	近商 (80,200)	
米子(県) 7-1	米子市米原5丁目453番1外 「米原5-3-20」	66,000	70,000	△ 5.7	1,509	1:3.5	店舗兼 事務所 S2	郊外型店舗、事務所等が多 い路線商業地域	北東25m 県道 背面道	水道 ガス	米子駅 3.7km	準工 (60,200)	
米子(県) 7-2	米子市中島2丁目377番3外 「中島2-1-58」	52,000	54,500	△ 4.6	549	台形 1:2.5	店舗兼 共同住 宅W2	国道沿いに店舗、事務所、工 場等が混在する地域	北東18m 国道	水道 ガス	米子駅 3.4km	準工 (60,200)	
米子(県) 9-1	米子市夜見町字新開二2947 番3外	16,700	18,000	△ 7.2	7,358	1.5:1	工場 S2	中小規模の工場、運送会社 等が建ち並ぶ工業地域	南西12m 市道 南東側道	水道	河崎口駅 1.5km	工業 (60,200)	
米子(県) 9-2	米子市和田町字東美保2038 番1	10,200	10,700	△ 4.7	5,457	2:1	倉庫兼 事務所 S2	中小規模の工場の中に事務 所等が見られる工業団地	南東8m 市道	水道	和田浜駅 800m	工専 (60,200)	
米子(県) 10-1	米子市富益町字往来東九 564番1外	25,000	26,000	△ 3.8	733	1:1.2	住宅 W2	中規模農家住宅が多い郊外 の既成住宅地域	南西7m 市道	水道	弓ヶ浜駅 1.6km	調区 (70,400)	
米子(県) 10-2	米子市二本木字浜田1111番 1	35,000	36,500	△ 4.1	977	1.5:1	店舗 S2	店舗、事務所等が見られる郊 外の路線商業地域	西14m 国道	水道	伯耆大山 駅 2km	調区 (70,400)	
米子(県) 10-3	米子市大崎字作兵衛川北葭 津境1568番5	18,600	18,800	△ 1.1	598	台形 1:1.5	住宅 W2	農家住宅の中に一般住宅も 見られる住宅地域	南西4m 市道	水道	和田浜駅 1.6km	調区 (70,400)	
米子(県) 10-4	米子市両三柳字荒神前1975 番	33,000	35,000	△ 5.7	349	1:1.5	住宅 W2	農家住宅、一般住宅等が混 在する住宅地域	北東6.5m 市道	水道 ガス	米子駅 5.1km	調区 (70,400)	
倉吉(県) -1	倉吉市堺町3丁目79番2外	40,000	42,000	△ 4.8	257	1:2	住宅 W2	中規模一般住宅が多い中心 部に近い既成住宅地域	南4.5m 市道	水道 下水	倉吉駅 4km	(都) 1住居(60, 200)準防	

過 去 の 基 準 地 価 格	年 番 号	平成				摘 要	年 番 号	平成				摘 要
		16	17	18	19			16	17	18	19	
	米子(県) 5-4	62,000	56,000	53,000	50,500		米子(県) 9-2	14,500	13,000	12,000	11,200	
	米子(県) 5-5	75,000	69,500	65,000	62,500		米子(県) 10-1	31,000	29,500	28,000	27,000	
	米子(県) 5-6	81,000	75,000	70,000	68,000		米子(県) 10-2	47,000	43,500	40,500	38,000	
	米子(県) 7-1	—	—	—	72,000	H19選定替	米子(県) 10-3	20,000	19,500	19,200	19,000	
	米子(県) 7-2	—	63,000	59,000	56,300	H17選定替	米子(県) 10-4	43,000	39,000	37,500	36,000	
	米子(県) 9-1	24,000	22,500	21,000	19,500		倉吉(県) -1	54,000	50,000	46,000	43,500	

米子(県)5-4 藤尾化粧品店

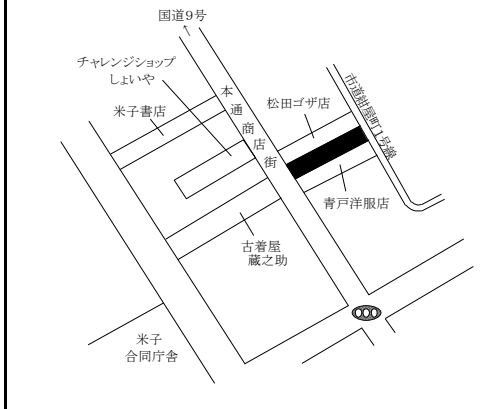

米子(県)5-5 米仙堂

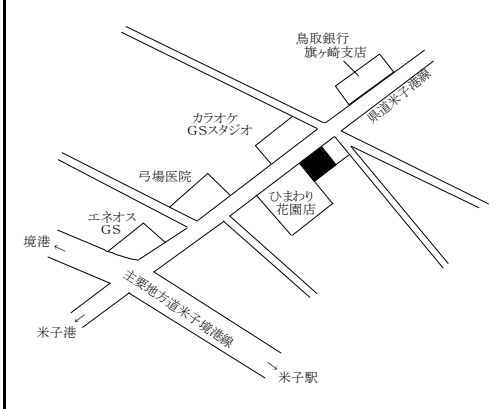

米子(県)5-6 山陰合同銀行

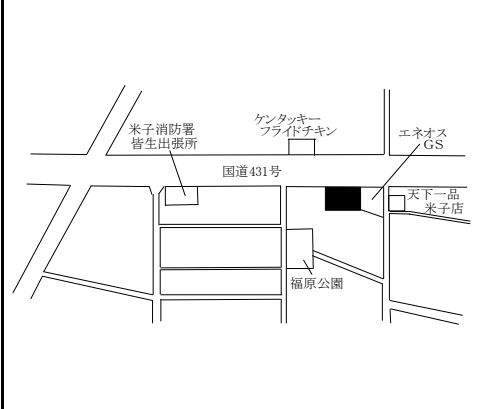

米子(県)7-1 相野テナントビル

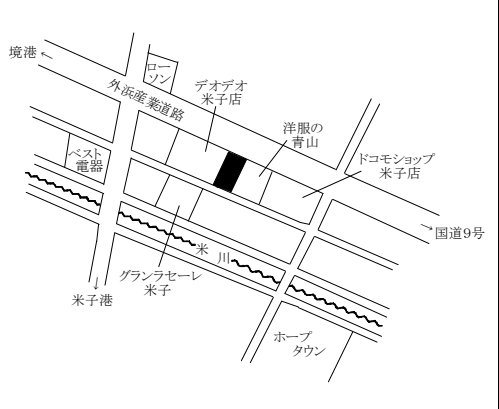

米子(県)7-2 中華料理南風荘

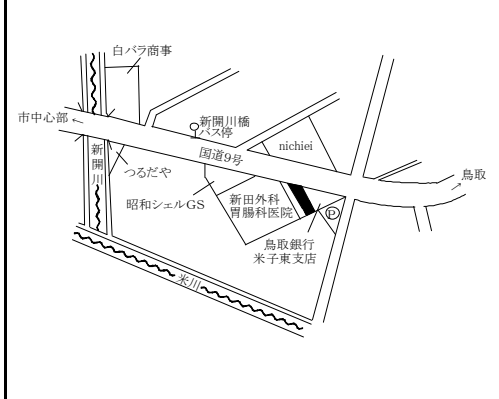

米子(県)9-1 GOAL

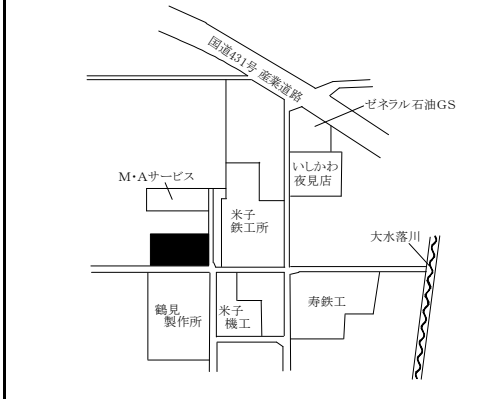

米子(県)9-2 島根米穀

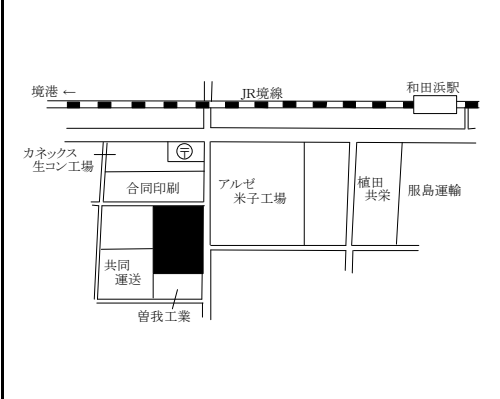

米子(県)10-1

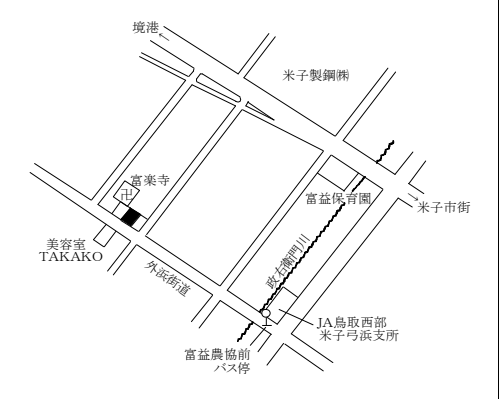

米子(県)10-2 Shot&kup-kup

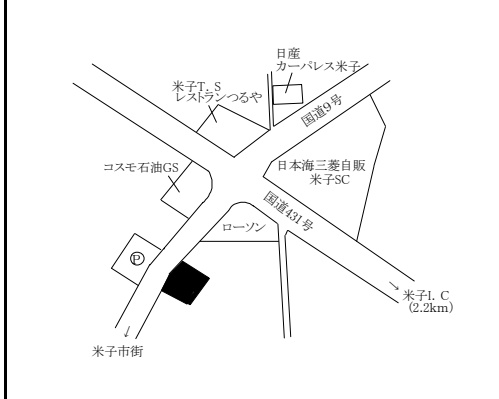

米子(県)10-3

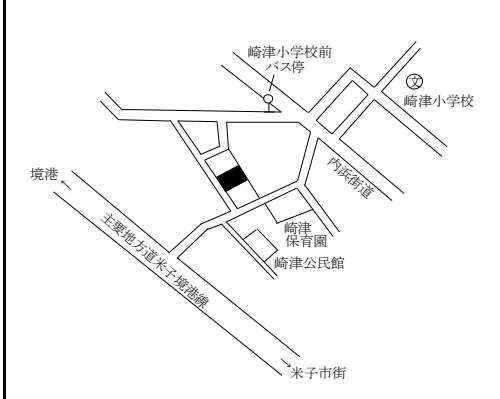

米子(県)10-4

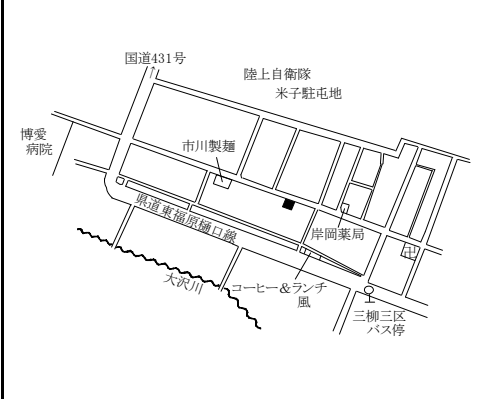

倉吉(県)-1

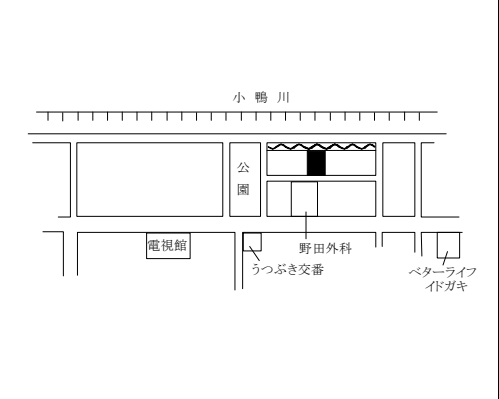

倉吉市(住宅地、宅地見込地、商業地)

基準地 番号	所在、地番 「住居表示」	H21標準 価格 (円/㎡)	H20標準 価格 (円/㎡)	変動率 (%)	地積 (㎡)	形状	利用の 現況	周辺の土地利用の現況	前面道路 の状況	水道、ガ ス、下水の 整備状況	鉄道駅等 との接近 の状況	公法上の 規制	摘 要
倉吉(県) -2	倉吉市余戸谷町3141番6	40,500	41,500	△ 2.4	257	1:1.5	住宅 W2	中規模一般住宅が多い既成 住宅地域	東4.5m 市道	水道 下水	倉吉駅 5.3km	(都) 1住居 (60,200)	
倉吉(県) -3	倉吉市福山字桜ヶ坪327番3	8,200	8,300	△ 1.2	529	1:1.5	住宅 W2	農家住宅、一般住宅等が混 在する古くからの住宅地域	南5m 市道	水道 下水	倉吉駅 11km	(都) (70,400)	
倉吉(県) -4	倉吉市上灘町143番	51,000	54,000	△ 5.6	234	1:2	住宅 W2	中規模一般住宅が建ち並ぶ 区画整理済の住宅地域	北6m 市道	水道 下水	倉吉駅 3.2km	(都) 1中専 (60,200)	
倉吉(県) -5	倉吉市下余戸字稲岡159番 11	33,000	34,000	△ 2.9	231	1:2	住宅 W2	一般住宅の中に空地等が見 られる郊外の住宅地域	東8.5m 市道	水道 下水	倉吉駅 2km	(都) 1中専 (60,200)	
倉吉(県) -6	倉吉市上井字内中島890番2	49,000	51,000	△ 3.9	370	1:1.5	住宅 W2	中規模一般住宅が多い区画 整然とした住宅地域	南6m 市道	水道 下水	倉吉駅 800m	(都) 1中専 (60,200)	
倉吉(県) -7	倉吉市横田字今橋440番7	13,000	13,200	△ 1.5	283	1:2.5	住宅 S2	一般住宅、農家住宅等が混 在する古くからの住宅地域	北西7m 市道	水道 下水	倉吉駅 8.8km	(都) (70,400)	
倉吉(県) -8	倉吉市北野字下河原44番17	26,500	28,000	△ 5.4	157	1:1.5	住宅 W2	中規模一般住宅が多い郊外 の住宅地域	南西4m 市道	水道 下水	倉吉駅 7.2km	(都) (70,400)	
倉吉(県) -9	倉吉市中江字藪サ314番15	26,500	28,500	△ 7.0	323	1:2	住宅 W2	中規模一般住宅が多い郊外 の新興住宅地域	東6m 市道	水道 下水	倉吉駅 3km	(都) (70,400)	
倉吉(県) -10	倉吉市関金町松河原字井手 712番3外	6,800	6,800	0.0	1,098	1:2	住宅 W2	農家住宅が多い県道沿いの 古くからの住宅地域	南7m 県道	水道 下水	松河原バ ス停近接	都計外	
倉吉(県) -11	倉吉市関金町関金宿字蔵屋 敷1193番2	14,300	14,500	△ 1.4	373	1:4.5	住宅 W2	一般住宅が多い温泉街に近 い既成住宅地域	南4.5m 市道	水道 下水	関金温泉 バス停 250m	(都) (70,400)	
倉吉(県) 3-1	倉吉市福守町字宮ノ前264番	9,000	9,500	△ 5.3	1,172	1:2.5	田	住宅地域に隣接する熟成度 中位の宅地見込地地域	—	—	倉吉駅 6.4km	(都) 1中専 (60,200)	
倉吉(県) 5-1	倉吉市堺町2丁目249番1外	50,000	53,500	△ 6.5	224	1:3.5	店舗兼 住宅S2	中小規模の小売店舗等が建 ち並ぶ商業地域	北9m 県道	水道 下水	倉吉駅 3.7km	(都)商業 (80,400) 準防	

-県15-

過 去 の 基 準 地 価 格	年 番 号	平成				摘 要	年 番 号	平成				摘 要
		16	17	18	19			16	17	18	19	
	倉吉(県) -2	51,000	47,000	44,500	42,500		倉吉(県) -8	33,000	31,000	30,000	29,000	
	倉吉(県) -3	—	—	8,600	8,500	H18選定替	倉吉(県) -9	37,500	35,500	34,000	31,000	
	倉吉(県) -4	67,000	63,000	60,000	57,000		倉吉(県) -10	6,800	6,800	6,800	6,800	
	倉吉(県) -5	41,000	38,000	36,500	35,000		倉吉(県) -11	15,500	15,300	15,000	14,700	
	倉吉(県) -6	65,000	61,000	57,000	53,500		倉吉(県) 3-1	12,000	11,000	10,500	10,000	
	倉吉(県) -7	14,500	14,000	13,800	13,500		倉吉(県) 5-1	72,000	66,000	61,000	56,500	



倉吉(県)－2

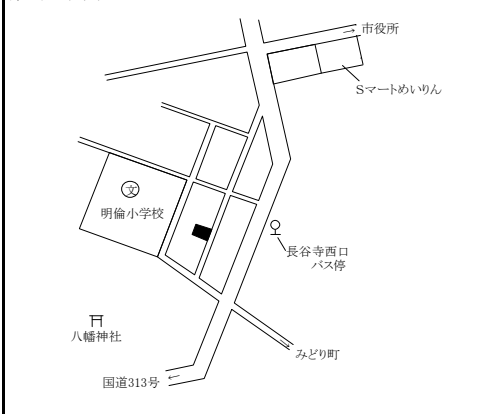

倉吉(県)－3



倉吉(県)－4

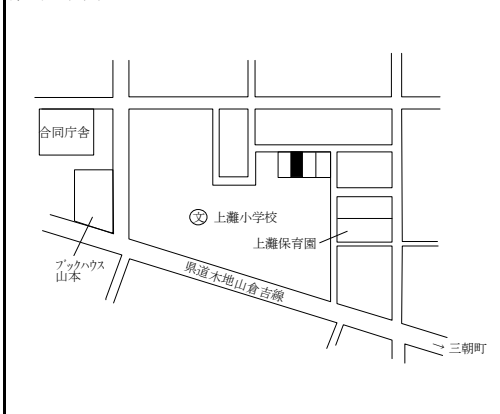

倉吉(県)－5

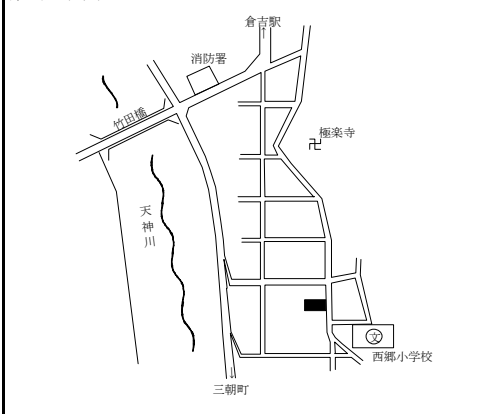

倉吉(県)－6

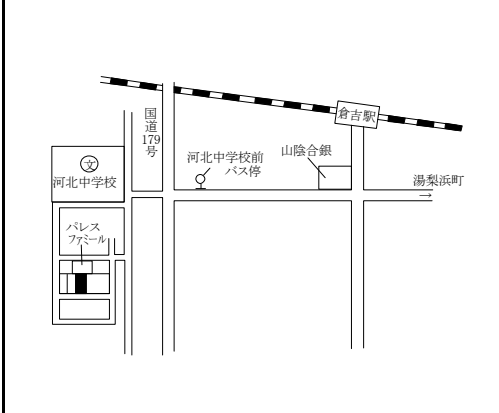

倉吉(県)－7

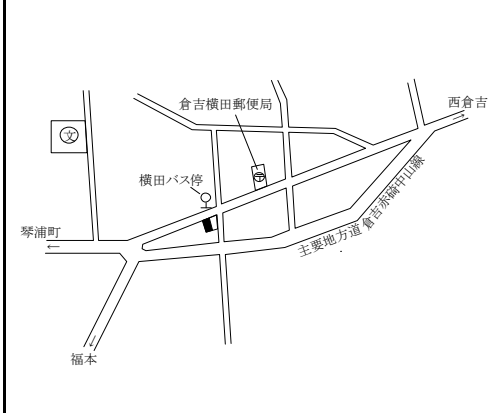

倉吉(県)－8

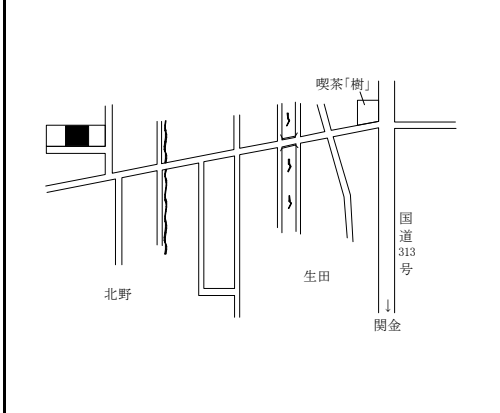

倉吉(県)－9

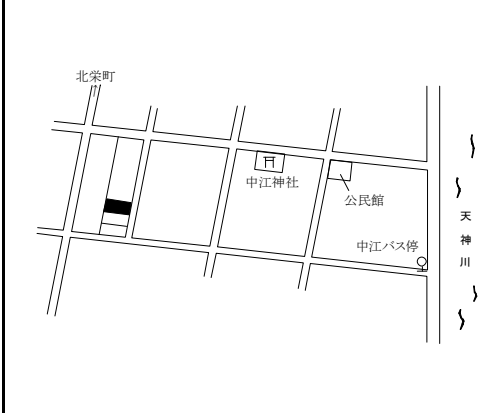

倉吉(県)－10

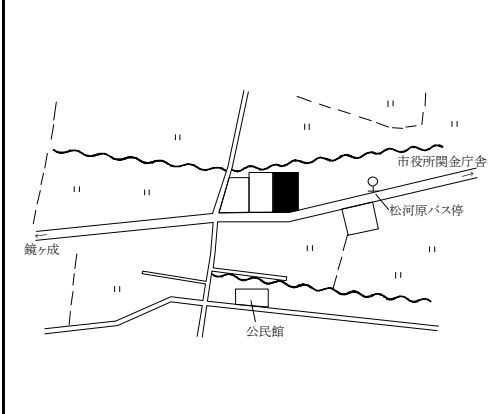

倉吉(県)－11

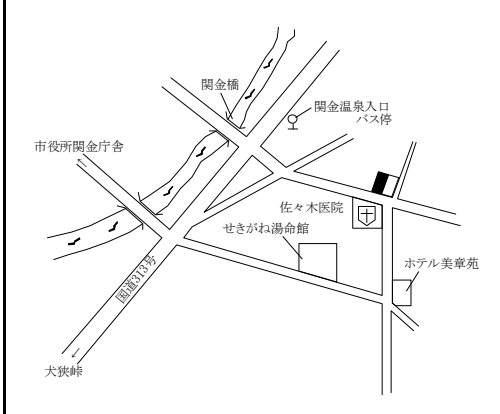

倉吉(県)3－1

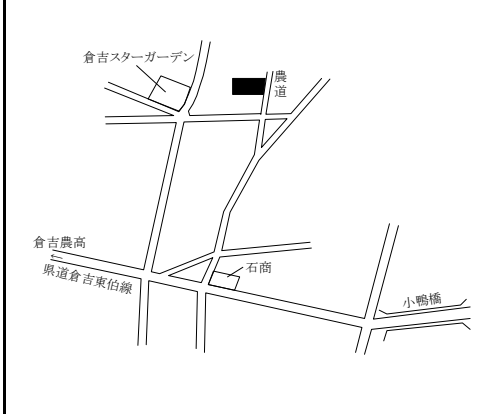

倉吉(県)5－1

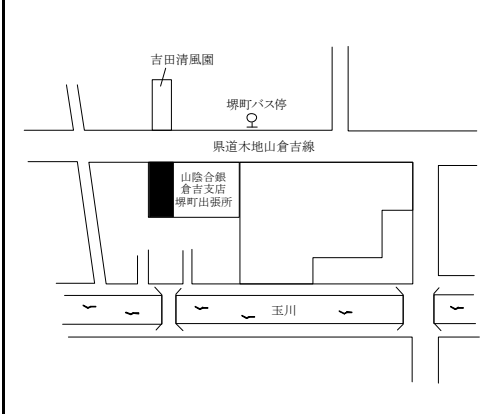

倉吉市(商業地、準工業地、工業地)、境港市(住宅地、商業地、準工業地、工業地、市街化調整区域内宅地)、岩美町

基準地 番号	所在、地番 「住居表示」	H21標準 価格 (円/㎡)	H20標準 価格 (円/㎡)	変動率 (%)	地積 (㎡)	形状	利用の 現況	周辺の土地利用の現況	前面道路 の状況	水道、ガ ス、下水の 整備状況	鉄道駅等 との接近 の状況	公法上の 規制	摘 要
倉吉(県) 5-2	倉吉市東昭和町310番外	70,000	76,000	△ 7.9	254	1:3	店舗兼 住宅S2	店舗、事務所、住宅等が混在 する県道沿いの商業地域	南東18m 県道	水道 下水	倉吉駅 2.4km	(都)近商 (80,300) 準防	
倉吉(県) 5-3	倉吉市西町2679番外	37,000	39,000	△ 5.1	337	1:3.5	店舗兼 住宅S2	店舗兼住宅と一般住宅が混 在する近隣型商業地域	北6m 市道	水道 下水	倉吉駅 4.3km	(都)商業 (80,400) 準防	
倉吉(県) 7-1	倉吉市福庭町2丁目63番1	62,000	64,000	△ 3.1	807	1:1.2	店舗 S1	郊外型店舗等が建ち並ぶ国 道沿いの路線商業地域	西25m 国道	水道 下水	倉吉駅 1.8km	(都) 準工 (60,200)	
倉吉(県) 9-1	倉吉市秋喜字太鼓面257番8 外	18,000	18,500	△ 2.7	5,107	1.5:1	工場 S2	工場、事務所等が建ち並ぶ 街区整然とした工業団地	西9m 市道	水道 下水	倉吉駅 7.2km	(都) 工専 (60,200)	
境港(県) -1	境港市上道町字戎谷677番1	21,000	22,500	△ 6.7	165	台形 1:1.5	住宅 S2	中規模一般住宅が多い古く からの住宅地域	東3.5m 市道	水道 下水	上道駅 1.4km	1中専 (60,200)	
境港(県) -2	境港市外江町字油田2062番 3	21,500	22,000	△ 2.3	359	1:2	住宅 W1	中規模一般住宅が多い既存 住宅地域	南東6m 市道	水道	境港駅 1.9km	1住居 (60,200)	
境港(県) 5-1	境港市元町5番2	42,500	47,000	△ 9.6	220	台形 1:1.5	店舗兼 事務所 S2	店舗、事務所の中に大型店も 見られる近隣商業地域	北東7m 市道	水道	境港駅 1.3km	近商 (80,300) 準防	
境港(県) 7-1	境港市上道町字薩摩洋2231 番1外	17,000	18,500	△ 8.1	3,101	1:3	工場 W1	水産加工場、倉庫等が建ち 並ぶ沿道の工業地域	東20m 国道	水道 下水	上道駅 1.5km	準工 (60,200)	
境港(県) 9-1	境港市昭和町34番	6,100	6,300	△ 3.2	10,974	1:2	事務所 兼倉庫 S2	中規模の水産関連工場、倉 庫等の集まる臨海工業地域	南東20m 道路	水道	境港駅 3.4km	工専 (60,200)	
境港(県) 10-1	境港市新屋町字川向灘401 番2外	20,800	21,500	△ 3.3	463	1:1.5	住宅 W1	一般住宅、農家住宅のほか 農地も見られる既存住宅地域	北西5m 市道	水道 下水	中浜駅 700m	調区 (70,400)	
岩美(県) -1	岩美町大字白地字小山前 165番4	8,000	8,400	△ 4.8	302	1.2:1	住宅 W2	農家住宅が多い古くからの住 宅地域	東4m 町道	水道 下水	岩美駅 6.3km	(都) (70,400)	
岩美(県) -2	岩美町大字院内字屋敷247 番外	5,900	6,000	△ 1.7	201	1:1	住宅 W2	農家住宅が建ち並ぶ山間の 住宅地域	南西5m 町道	水道	岩美駅 6km	都計外	

過 去 の 基 準 地 価 格	年 番 号	平成				摘 要	年 番 号	平成				摘 要
		16	17	18	19			16	17	18	19	
	倉吉(県) 5-2	94,000	89,000	84,000	80,000		境港(県) 5-1	63,000	56,700	53,000	50,000	
	倉吉(県) 5-3	52,000	48,000	44,000	41,000		境港(県) 7-1	25,000	23,000	22,000	20,500	
	倉吉(県) 7-1	72,000	69,000	68,000	67,000		境港(県) 9-1	10,000	8,600	7,500	6,500	
	倉吉(県) 9-1	21,500	20,000	19,500	19,000		境港(県) 10-1	28,000	26,000	24,000	22,300	
	境港(県) -1	31,000	27,200	25,500	24,000		岩美(県) -1	-	-	-	8,800	H19選定替
	境港(県) -2	28,000	25,500	23,000	22,500		岩美(県) -2	6,700	6,500	6,200	6,100	

倉吉(県)5-2 洋服のマキタ



倉吉(県)5-3 安藤花店

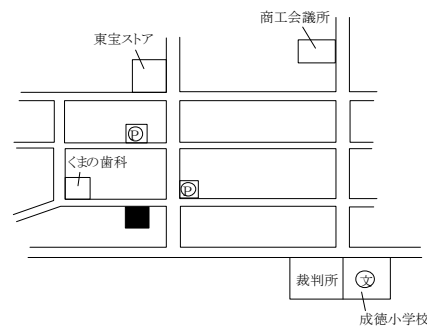

倉吉(県)7-1 カレーハウスCoCo壱番屋



倉吉(県)9-1 鳥取県食

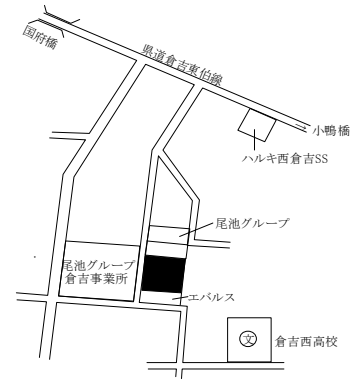

境港(県)-1

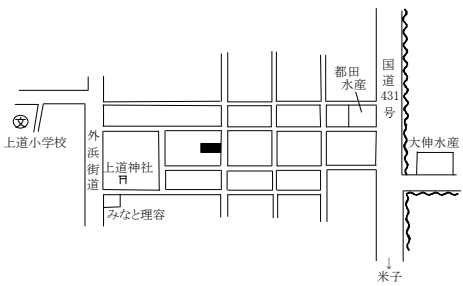

境港(県)-2

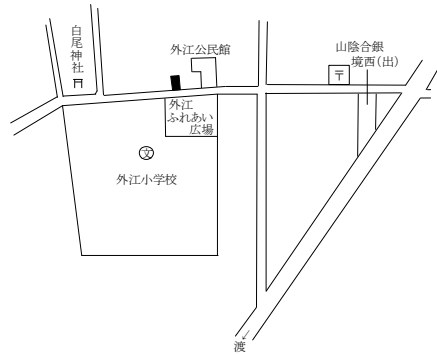

境港(県)5-1 アダチビル

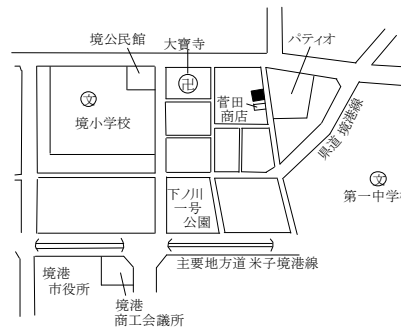

境港(県)7-1 長濱屋商店

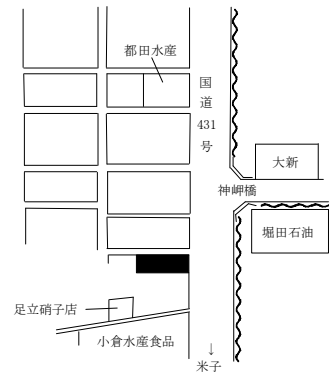

境港(県)9-1 大海通産

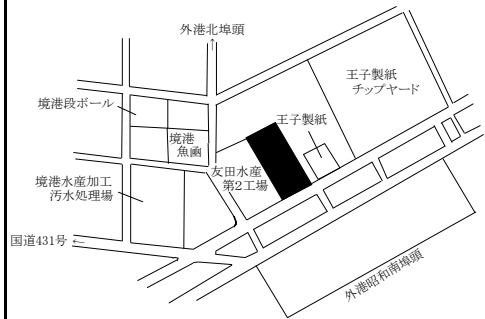

境港(県)10-1

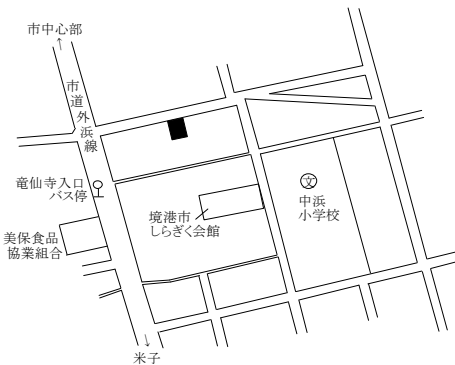

岩美(県)-1



岩美(県)-2

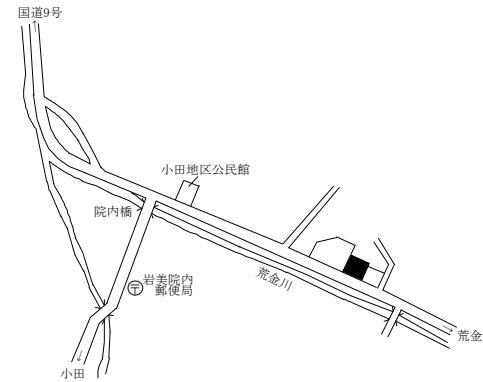

若桜町、智頭町、八頭町

基準地 番号	所在、地番 「住居表示」	H21標準 価格 (円/㎡)	H20標準 価格 (円/㎡)	変動率 (%)	地積 (㎡)	形状	利用の 現況	周辺の土地利用の現況	前面道路 の状況	水道、ガ ス、下水の 整備状況	鉄道駅等 との接近 の状況	公法上の 規制	摘 要
若桜(県) -1	若桜町大字岩屋堂字屋敷廻 199番2外	5,900	6,100	△ 3.3	194	台形 1.5:1	住宅 W2	農家住宅が多い山間の住宅 地域	北西5m 県道	水道 下水	若桜駅 6.4km	都計外	
若桜(県) -2	若桜町大字若桜字古海橋ノ 本1111番32	17,000	17,500	△ 2.9	303	1:1.5	住宅 W2	一般住宅が多い小規模に開 発された住宅地域	南西6m 町道	水道 下水	若桜駅 600m	(都) (70,400)	
智頭(県) -1	智頭町大字智頭字道ノ下 1636番8	40,000	41,000	△ 2.4	109	1:2.5	住宅 W2	中小規模の一般住宅が建ち 並ぶ既成住宅地域	西5m 町道	水道 下水	智頭駅 250m	(都) (70,400)	
智頭(県) -2	智頭町大字中原字餘小路 114番1	10,200	10,500	△ 2.9	441	1:2	住宅 W2	農家住宅が多い山間の既成 住宅地域	南西15m 国道	水道 下水	山郷駅 150m	都計外	
智頭(県) -3	智頭町大字埴師字石田674 番2外	13,200	13,500	△ 2.2	355	1.5:1	住宅 W2	農家住宅の中に事業所も見ら れる国道沿いの住宅地域	東10m 国道	水道 下水	土師駅 400m	都計外	
八頭(県) -1	八頭町下門尾字冲向198番 47	40,000	41,000	△ 2.4	180	1.2:1	住宅 W2	中規模一般住宅が建ち並ぶ 区画整然とした新興住宅地域	北西6m 町道	水道 下水	郡家駅 650m	(都) (70,400)	
八頭(県) -2	八頭町大坪字四十八495番2 外	13,700	14,000	△ 2.1	419	台形 2:1	住宅 W2	農家住宅が多い古くからの住 宅地域	東6m 町道	水道 下水	東郡家駅 2.8km	都計外	
八頭(県) -3	八頭町国中宇森谷前596番 25外	23,000	24,000	△ 4.2	783	1:1.5	住宅 W2	一般住宅の中に店舗等が見 られる県道沿いの住宅地域	南7.5m 県道	水道 下水	河原駅 200m	(都) (70,400)	
八頭(県) -4	八頭町日田字向田426番3	6,800	7,200	△ 5.6	641	台形 1.5:1	住宅 W2	農家住宅が多い古くからの住 宅地域	南東8m 県道	水道 下水	丹比駅 1.3km	都計外	
八頭(県) -5	八頭町下野字上野土居518 番1外	4,700	4,800	△ 2.1	393	台形 1:1	住宅 W2	農家住宅が多い山間の住宅 地域	南西10m 県道	水道 下水	因幡船岡 駅 6.7km	都計外	
八頭(県) -6	八頭町新興寺字門田72番2	9,000	9,200	△ 2.2	782	1.2:1	住宅 W2	農家住宅が多い国道背後の 既成住宅地域	北東4.5m 町道	水道 下水	安部駅 1.9km	都計外	
八頭(県) 5-1	八頭町郡家字河井中分55番 3	46,000	47,000	△ 2.1	295	台形 1:1	事務所 W2	店舗、事務所等が建ち並ぶ 国道沿いの商業地域	東13m 国道	水道 下水	郡家駅 400m	(都) (70,400)	

過 去 の 基 準 地 価 格	年 番 号	平成				摘 要	年 番 号	平成				摘 要
		16	17	18	19			16	17	18	19	
	若桜(県) -1	6,900	6,800	6,500	6,300		八頭(県) -2	15,000	14,800	14,500	14,200	
	若桜(県) -2	20,000	19,500	18,500	18,100		八頭(県) -3	27,000	25,500	25,000	24,200	
	智頭(県) -1	48,500	46,000	44,000	42,000		八頭(県) -4	8,400	8,200	7,900	7,500	
	智頭(県) -2	11,800	11,300	11,000	10,700		八頭(県) -5	5,500	5,400	5,200	5,000	
	智頭(県) -3	14,500	14,200	14,000	13,700		八頭(県) -6	10,000	10,000	9,700	9,500	
	八頭(県) -1	—	—	—	41,000	H19選定替	八頭(県) 5-1	52,000	50,000	49,000	48,000	

若桜(県)－1

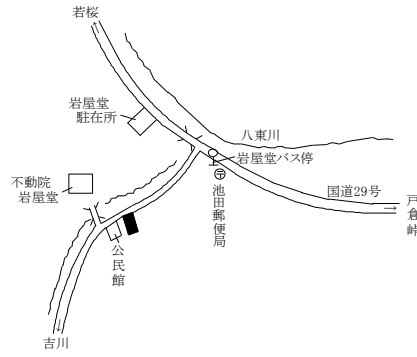

若桜(県)－2

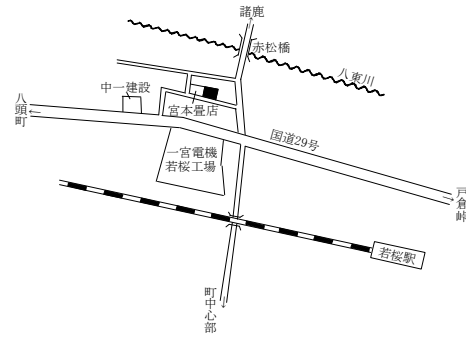

智頭(県)－1

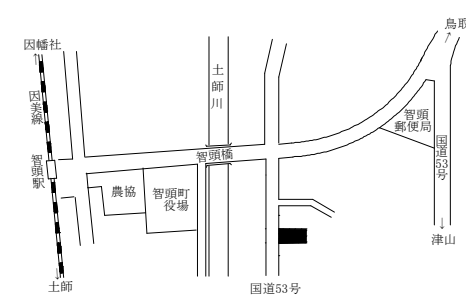

智頭(県)－2

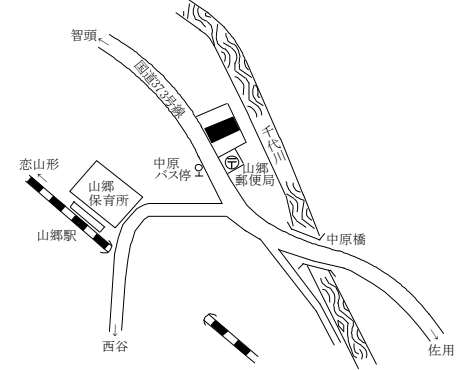

智頭(県)－3

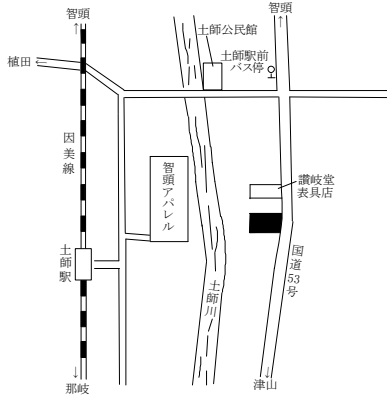

八頭(県)－1



八頭(県)－2

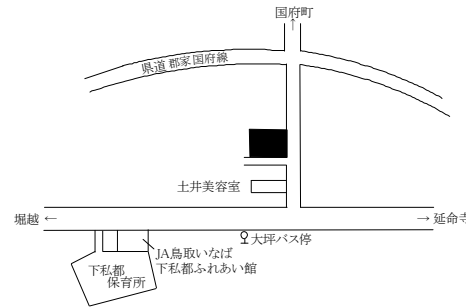

八頭(県)－3

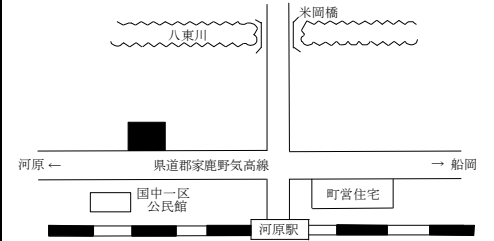

八頭(県)－4

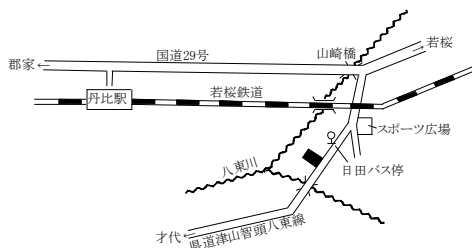

八頭(県)－5

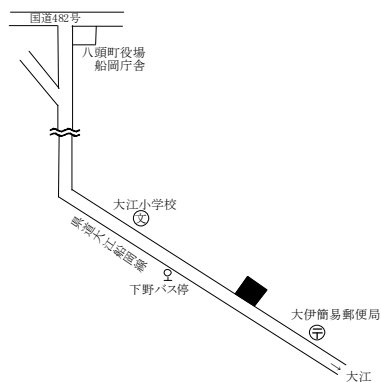

八頭(県)－6



八頭(県)5－1

鎌谷司法書士事務所

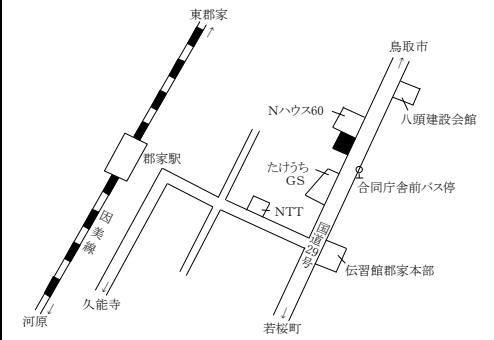

八頭町、三朝町、湯梨浜町、琴浦町

基準地 番号	所在、地番 「住居表示」	H21標準 価格 (円/㎡)	H20標準 価格 (円/㎡)	変動率 (%)	地積 (㎡)	形状	利用の 現況	周辺の土地利用の現況	前面道路 の状況	水道、ガ ス、下水の 整備状況	鉄道駅等 との接近 の状況	公法上の 規制	摘 要
八頭(県) 5-2	八頭町北山字下柳縄手60番 8	20,000	21,000	△ 4.8	207	1:3	店舗兼 住宅W2	小売店舗の中に一般住宅等 が混在する商業地域	東10.5m 町道	水道 下水	丹比駅 150m	都計外	
三朝(県) -1	三朝町大字大瀬字福天964 番4	29,000	31,000	△ 6.5	179	台形 1:2.5	住宅 W2	中規模一般住宅の中に空地 等が見られる住宅地域	北西5m 町道	水道 下水	役場前バ ス停 400m	(都) (70,400)	
三朝(県) -2	三朝町大字三朝字石田625 番3	24,000	25,500	△ 5.9	167	1:2	住宅 W2	一般住宅が多い温泉街に近い 既成住宅地域	北東3.5m 町道	水道 下水	日の丸車 庫前バス 停300m	(都) (70,400)	
湯梨浜(県) -1	湯梨浜町大字田後字大工給 600番3外	26,500	28,200	△ 6.0	139	1.2:1	住宅 W2	一般住宅の中に農家住宅等 が見られる住宅地域	北西4m 町道	水道 下水	田後バス 停150m	(都) (70,400)	
湯梨浜(県) -2	湯梨浜町大字上浅津字堂ノ 本115番11外	21,500	23,000	△ 6.5	325	1:2	住宅 W2	一般住宅の中に農家住宅等 が見られる住宅地域	西6m 町道	水道 下水	上浅津バ ス停近接	(都) (70,400)	
湯梨浜(県) -3	湯梨浜町大字田後字宮ヶ坪 77番22	31,500	33,000	△ 4.5	203	1:1.5	住宅 W2	中規模一般住宅が多い区画 整然とした新興住宅地域	東6m 町道	水道 下水	田後バス 停1.1km	(都) (70,400)	
湯梨浜(県) -4	湯梨浜町大字門田字鯰1271 番6	28,500	29,500	△ 3.4	204	1:1.5	住宅 W2	一般住宅が多い中規模に開 発された住宅地域	南西6m 町道	水道 下水	倉吉駅 2.4km	(都) (70,400)	
湯梨浜(県) -5	湯梨浜町大字泊字屋敷783 番	20,000	21,000	△ 4.8	181	1:1	住宅 W2	一般住宅が多い旧泊村中心 部の住宅地域	西6m 県道	水道 下水	泊駅 800m	都計外	
湯梨浜(県) -6	湯梨浜町大字原字船渡466 番2	11,000	12,000	△ 8.3	759	1:2.5	住宅 W2	農家住宅が多い古くからの住 宅地域	北西9m 町道	水道 下水	泊駅 1.8km	都計外	
湯梨浜(県) -7	湯梨浜町大字門田字屋敷 317番	11,000	11,300	△ 2.7	682	1:1.5	住宅 W3	農家住宅が多い古くからの住 宅地域	北3.5m 町道	水道 下水	松崎駅 3.1km	(都) (70,400)	
湯梨浜(県) -8	湯梨浜町大字松崎字仲町 414番	25,500	26,800	△ 4.9	350	1:5	住宅 W2	一般住宅の中に店舗等が見 られる既成住宅地域	南東5.5m 町道	水道 下水	松崎駅 400m	(都) (70,400)	
琴浦(県) -1	琴浦町大字保字字ブ塚8番2	26,500	27,500	△ 3.6	336	1:1.5	住宅 W2	一般住宅を主とし、事業所等 も見られる既成住宅地域	西6m 町道	水道 下水	浦安駅 600m	(都) (70,400)	

過 去 の 基 準 地 価 格	年 番 号	平成				摘 要	年 番 号	平成				摘 要
		16	17	18	19			16	17	18	19	
	八頭(県) 5-2	27,000	25,500	23,500	22,000		湯梨浜(県) -4	32,000	31,000	30,500	30,000	H16新規
	三朝(県) -1	39,000	36,000	34,500	33,000		湯梨浜(県) -5	23,500	23,400	23,000	21,500	
	三朝(県) -2	30,000	29,000	28,000	26,500		湯梨浜(県) -6	14,000	13,800	13,500	13,000	
	湯梨浜(県) -1	34,000	33,000	31,000	29,500		湯梨浜(県) -7	12,200	12,000	12,000	11,500	
	湯梨浜(県) -2	33,000	31,000	27,000	24,800		湯梨浜(県) -8	31,500	30,500	29,500	28,000	
	湯梨浜(県) -3	37,000	36,000	35,000	34,000		琴浦(県) -1	-	-	-	28,500	H19選定替



琴浦町、北栄町、日吉津村

基準地 番号	所在、地番 「住居表示」	H21標準 価格 (円/㎡)	H20標準 価格 (円/㎡)	変動率 (%)	地積 (㎡)	形状	利用の 現況	周辺の土地利用の現況	前面道路 の状況	水道、ガ ス、下水の 整備状況	鉄道駅等 との接近 の状況	公法上の 規制	摘 要
琴浦(県) -2	琴浦町大字八橋字仲町南側 1756番	21,500	23,000	△ 6.5	265	1:4	住宅 W2	中規模一般住宅が建ち並ぶ 既成住宅地域	北6.5m 県道	水道	八橋駅 400m	(都) (70,400)	
琴浦(県) -3	琴浦町大字三保字家ノ下139 番	16,000	16,500	△ 3.0	184	2.5:1	住宅 W2	農家住宅、一般住宅等が混 在する古くからの住宅地域	西7m 県道	水道	浦安駅 2.3km	(都) (70,400)	
琴浦(県) -4	琴浦町大字赤碕字東條1518 番1外	20,300	20,500	△ 1.0	284	1:4.5	住宅 W2	中規模一般住宅が多い海岸 沿いの既成住宅地域	北6m 県道	水道 下水	赤碕駅 1.5km	(都) (70,400)	
琴浦(県) -5	琴浦町大字八幡字馬場ノ西 761番5	15,000	15,500	△ 3.2	496	1:1.5	住宅 W2	農家住宅が多い県道沿いの 古くからの住宅地域	北5m 県道	水道 下水	赤碕駅 1km	(都) (70,400)	
琴浦(県) -6	琴浦町大字宮木字屋敷314 番1	6,800	6,900	△ 1.4	251	1:1.2	住宅 W2	農家住宅が多い古くからの住 宅地域	東7.5m 町道	水道 下水	赤碕駅 6.3km	都計外	
北栄(県) -1	北栄町田井字屋敷257番	16,000	16,600	△ 3.6	411	台形 1:1.2	住宅 W2	農家住宅の中に一般住宅等 が見られる既成住宅地域	南4m 町道	水道 下水	下北条駅 1.1km	(都) (70,400)	
北栄(県) -2	北栄町北条島字城ノ内597番 1	8,300	8,500	△ 2.4	407	1:1.2	住宅 W2	農家住宅が多い古くからの住 宅地域	北4m 町道	水道 下水	下北条駅 1.4km	(都) (70,400)	
北栄(県) -3	北栄町下神字トウ立732番4	14,100	14,600	△ 3.4	462	1:2	住宅 W2	農家住宅の中に一般住宅等 が見られる既成住宅地域	南5m 町道	水道 下水	下北条駅 700m	(都) (70,400)	
北栄(県) -4	北栄町西園字稲場845番3	23,700	24,500	△ 3.3	357	1.2:1	住宅 W2	中規模一般住宅が建ちつつ ある新興住宅地域	北10m 町道	水道 下水	由良駅 950m	(都) (70,400)	
北栄(県) -5	北栄町瀬戸字壱町田45番5	12,100	12,200	△ 0.8	500	1:2	住宅 W2	中規模一般住宅の中に農地 等が見られる既成住宅地域	南5.5m 町道	水道 下水	由良駅 2.3km	(都) (70,400)	
北栄(県) -6	北栄町下種字天神前577番2	7,100	7,200	△ 1.4	618	1.2:1	住宅 W2	農家住宅が多い県道沿いの 古くからの住宅地域	南東11m 県道	水道	由良駅 4.5km	都計外	
日吉津(県) -1	日吉津村大字日吉津481番8	34,500	37,300	△ 7.5	138	1:1	住宅 W2	中規模一般住宅が建ち並ぶ 住宅地域	北4m 村道	水道 下水	伯耆大山 駅 1.1km	1住居 (60,200)	

過 去 の 基 準 地 価 格	年 番 号	平成				摘 要	年 番 号	平成				摘 要
		16	17	18	19			16	17	18	19	
	琴浦(県) -2	27,000	26,000	25,000	24,300	H16選定替	北栄(県) -2	8,900	8,800	8,700	8,600	
	琴浦(県) -3	19,000	18,000	17,500	17,000		北栄(県) -3	17,000	16,000	15,500	15,000	
	琴浦(県) -4	22,300	21,500	21,000	20,800		北栄(県) -4	26,000	26,000	25,500	25,000	
	琴浦(県) -5	16,400	16,000	16,000	15,800		北栄(県) -5	12,500	12,500	12,500	12,200	
	琴浦(県) -6	7,400	7,300	7,200	7,000		北栄(県) -6	7,700	7,500	7,400	7,300	
	北栄(県) -1	19,300	18,000	17,500	17,000		日吉津(県) -1	41,500	41,500	40,000	38,600	



琴浦(県)－2

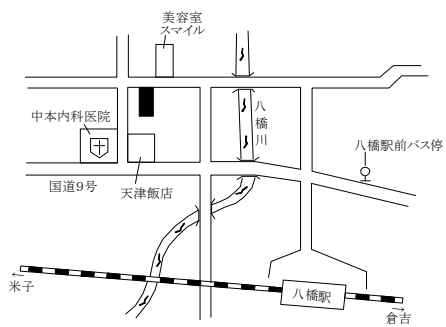

琴浦(県)－3

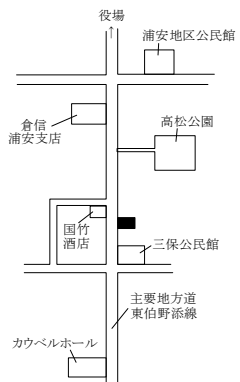

琴浦(県)－4

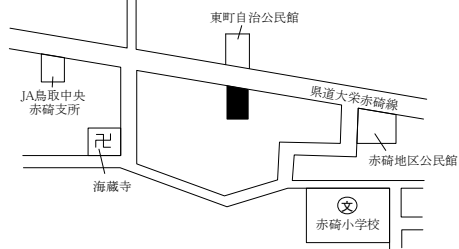

琴浦(県)－5

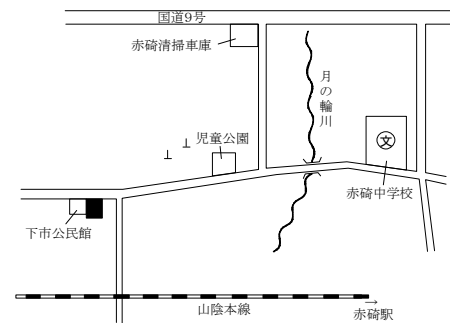

琴浦(県)－6

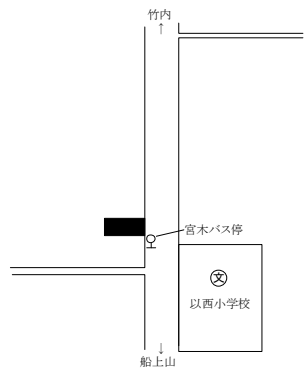

北栄(県)－1

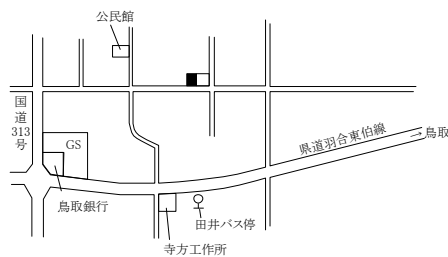

北栄(県)－2

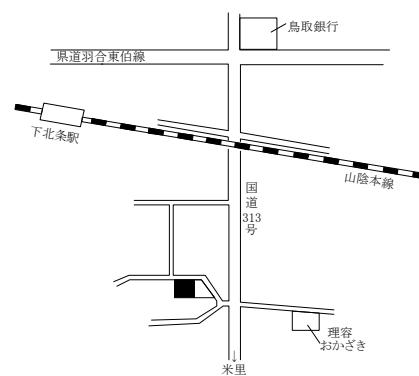

北栄(県)－3

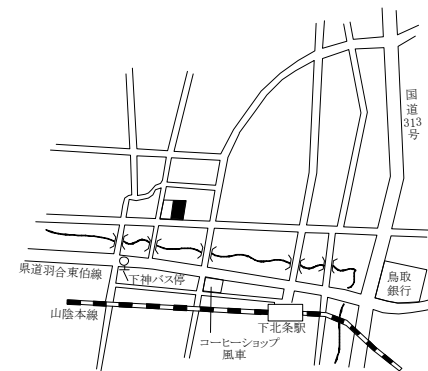

北栄(県)－4

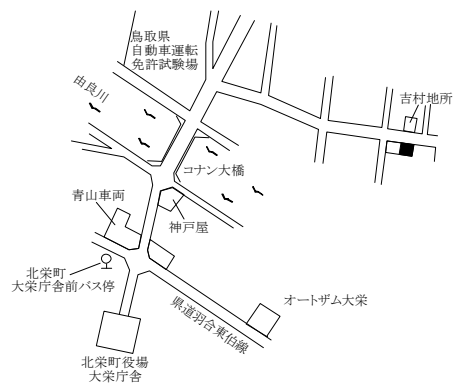

北栄(県)－5

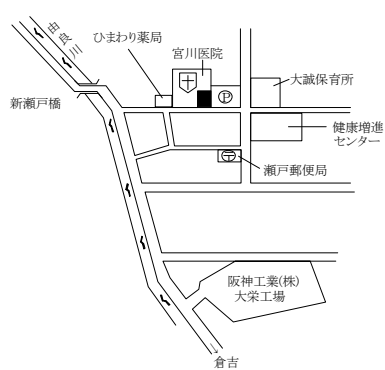

北栄(県)－6

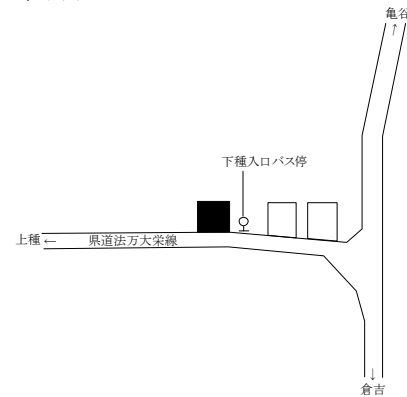

日吉津(県)－1

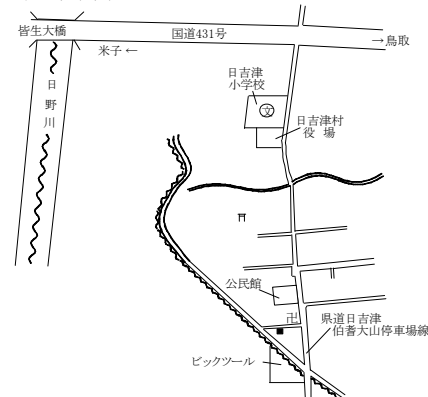

日吉津村、大山町、南部町

基準地 番号	所在、地番 「住居表示」	H21標準 価格 (円/㎡)	H20標準 価格 (円/㎡)	変動率 (%)	地積 (㎡)	形状	利用の 現況	周辺の土地利用の現況	前面道路 の状況	水道、ガ ス、下水の 整備状況	鉄道駅等 との接近 の状況	公法上の 規制	摘 要
日吉津(県) 10-1	日吉津村大字日吉津1370番 2外	57,000	60,000	△ 5.0	1,577	1:1.5	店舗 S2	店舗、事業所等が建ち並ぶ 国道沿いの路線商業地域	南22m 国道	水道 下水	伯耆大山 駅 2.3km	調区 (70,400)	
大山(県) -1	大山町上萬字村418番	11,200	11,400	△ 1.8	323	台形 1.5:1	住宅 W2	農家住宅と一般住宅が混在 する古くからの住宅地域	西4.5m 町道	水道 ガス 下水	大山口 駅2.3km	都計外	
大山(県) -2	大山町坊領字下松本302番	6,400	6,500	△ 1.5	645	1:1.5	住宅 W2	農家住宅が多い古くからの住 宅地域	東5.5m 町道	水道 下水	大山口駅 5km	都計外	
大山(県) -3	大山町名和字岡山530番1	15,500	15,800	△ 1.9	377	1:1.2	住宅 W1	中規模一般住宅が多い県道 沿いの住宅地域	北東12.5m 県道	水道 下水	名和駅 450m	都計外	
大山(県) -4	大山町高田字京田149番	5,800	新規	—	931	1:1.2	住宅 W2	農家住宅が建ち並ぶ県道背 後の住宅地域	東3.5m 町道	水道 下水	大山口駅 3.5km	都計外	H21選定替
大山(県) -5	大山町赤坂字六反田348番1	15,800	16,300	△ 3.1	195	1:1.5	住宅 W2	一般住宅の中に店舗等が見 られる住宅地域	北6m 町道	水道 下水	中山口駅 1.3km	都計外	
大山(県) -6	大山町退休寺字屋敷上通 211番1外	4,200	4,300	△ 2.3	751	台形 1:1	住宅 W2	農家住宅が建ち並ぶ中山間 の住宅地域	西5m 町道	水道 下水	下市駅 2.8km	都計外	H20選定替
大山(県) -7	大山町松河原字中条屋敷 278番外	6,400	6,500	△ 1.5	740	1.2:1	住宅 W2	農家住宅が多い海岸部に近 い住宅地域	西3.5m 町道 北側道	水道 下水	下市駅 1.5km	都計外	H20選定替
大山(県) 5-1	大山町国信字笠原543番6外	26,000	27,000	△ 3.7	152	1:1.5	店舗兼 住宅W2	店舗併用住宅、一般住宅が 多い駅前での既成商業地域	北東14m 県道	水道 下水	大山口駅 50m	都計外	
南部(県) -1	南部町東町93番	22,500	24,000	△ 6.3	250	1:1.5	住宅 W2	中規模一般住宅が多い区画 整然とした住宅地域	西5m 町道	水道 下水	米子ニュー タウンバス 停200m	都計外	
南部(県) -2	南部町倭字堂ノ脇337番外	20,000	21,000	△ 4.8	369	台形 2:1	住宅 W2	中規模一般住宅が建ち並ぶ 国道沿いの住宅地域	東11m 国道	水道 下水	倭バス停 100m	都計外	
南部(県) -3	南部町法勝寺字大王堂322 番2	19,000	20,000	△ 5.0	200	1:1.2	住宅 W2	一般住宅の中に店舗兼住宅 も見られる既成住宅地域	南8m 県道	水道 下水	西伯郵便 局前バス 停50m	都計外	

-県25-

過 去 の 基 準 地 価 格	年 番 号	平成				摘 要	年 番 号	平成				摘 要
		16	17	18	19			16	17	18	19	
	日吉津(県) 10-1	68,000	68,000	65,000	62,300	H16選定替	大山(県) -6	—	—	—	—	
	大山(県) -1	12,500	12,100	11,800	11,600		大山(県) -7	—	—	—	—	
	大山(県) -2	6,900	6,800	6,700	6,600		大山(県) 5-1	31,000	30,000	29,000	28,000	
	大山(県) -3	17,500	17,000	16,500	16,000		南部(県) -1	28,000	26,000	25,000	24,500	
	大山(県) -4	—	—	—	—		南部(県) -2	22,000	21,800	21,800	21,500	
	大山(県) -5	19,500	18,800	17,500	16,800		南部(県) -3	24,000	23,000	22,000	21,000	

日吉津(県)10-1

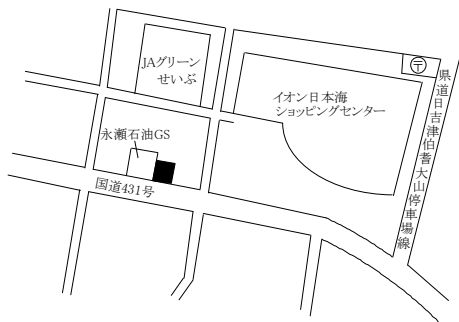

大山(県)-1

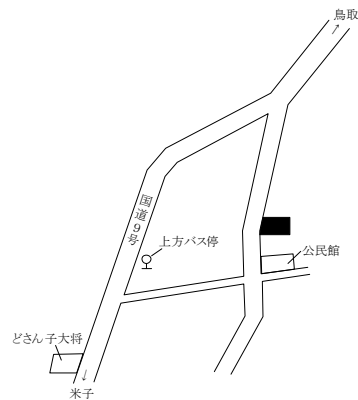

大山(県)-2



大山(県)-3

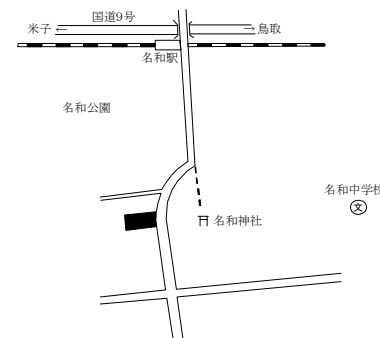

大山(県)-4

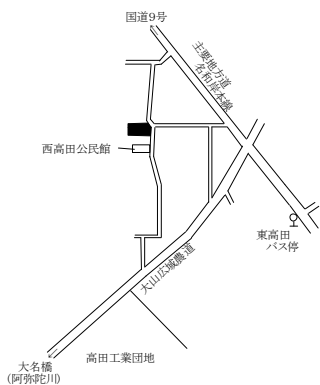

大山(県)-5

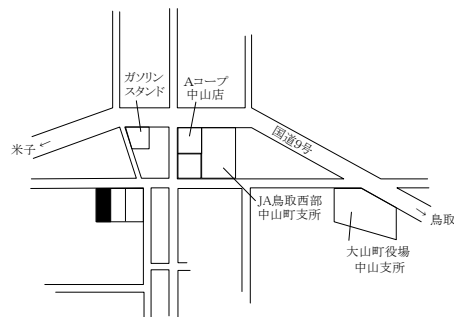

大山(県)-6



大山(県)-7

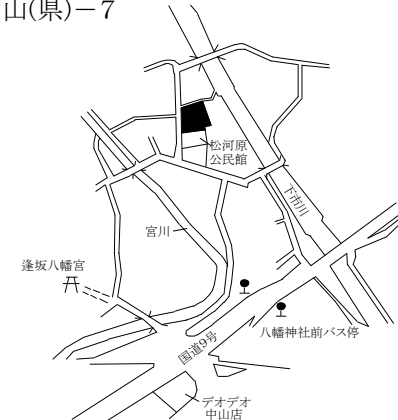

大山(県)5-1

トガマエヤ

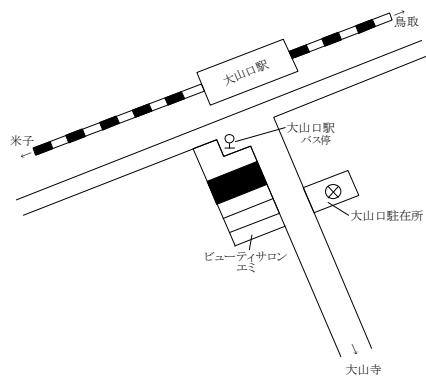

南部(県)-1

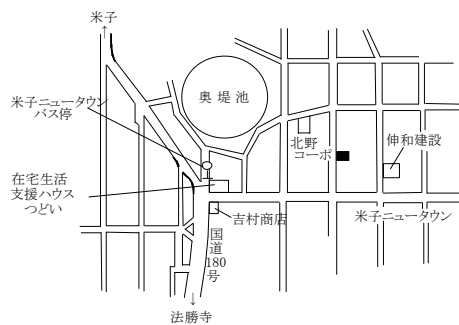

南部(県)-2

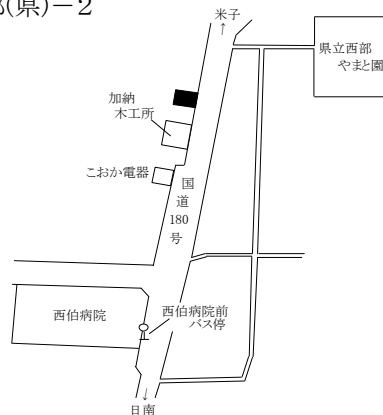

南部(県)-3



南部町、伯耆町、日南町、日野町

基準地 番号	所在、地番 「住居表示」	H21標準 価格 (円/㎡)	H20標準 価格 (円/㎡)	変動率 (%)	地積 (㎡)	形状	利用の 現況	周辺の土地利用の現況	前面道路 の状況	水道、ガ ス、下水の 整備状況	鉄道駅等 との接近 の状況	公法上の 規制	摘 要
南部(県) -4	南部町上中谷字堂ノ前1129 番4外	2,800	2,900	△ 3.4	680	台形 1.2:1	住宅 W2	農家住宅が見られる国道沿いの住宅地域	南西10.5m 国道	水道	早田バス 停 100m	都計外	
南部(県) -5	南部町天萬字雲見屋570番1	16,800	17,500	△ 4.0	485	1:1.5	住宅 W2	一般住宅が建ち並ぶ既成住宅地域	北西4.5m 町道	水道 下水	天萬庁舎 前バス停 100m	都計外	
南部(県) -6	南部町市山字中屋敷414番	8,200	8,300	△ 1.2	284	1:1.5	住宅 W2	中規模一般住宅が多い古くからの住宅地域	北5.5m 町道	水道 下水	市山下バ ス停100m	都計外	
伯耆(県) -1	伯耆町大原字ウト579番1	8,800	8,900	△ 1.1	791	台形 1:1.2	住宅 W2	農家住宅が建ち並ぶ県道沿いの住宅地域	東6m 県道	水道 下水	岸本駅 5.4km	都計外	
伯耆(県) -2	伯耆町吉長字上島ノ三46番7 外	30,800	32,200	△ 4.3	264	1:2	住宅 W2	一般住宅の中に店舗併用住宅が見られる住宅地域	東5.5m 町道	水道 下水	岸本駅 250m	都計外	
伯耆(県) -3	伯耆町小林字南原上691番7	6,700	7,400	△ 9.5	610	台形 1:1.2	別荘 W1	中規模の別荘、ペンションが多い高原の別荘地域	南東6m 私道	水道 下水	岸本駅 8km	都計外	
伯耆(県) -4	伯耆町大殿字寺ノ上1218番 24	24,000	26,000	△ 7.7	296	1:1	住宅 W2	一般住宅が多い高台の区画整然とした住宅地域	南5m 町道	水道 ガス 下水	岸本駅 1.3km	都計外	
伯耆(県) -5	伯耆町古市字下東屋敷395 番1	4,800	4,900	△ 2.0	705	台形 1:1.5	住宅 W2	農家住宅が多い古くからの住宅地域	北西4m 町道	水道 下水	伯耆溝口 駅 2.9km	都計外	
伯耆(県) 5-1	伯耆町溝口字西屋敷上ミ242 番1外	21,600	22,100	△ 2.3	539	1:4	店舗兼 住宅W2	小売店舗、一般住宅等が混在する古くからの商業地域	北東6.5m 県道	水道 下水	伯耆溝口 駅 100m	都計外	
日南(県) -1	日南町生山字樋ノ口406番6	13,600	14,000	△ 2.9	344	台形 4:1	住宅 W2	一般住宅、店舗、工場が混在する県道沿いの住宅地域	北西14m 県道	水道 下水	生山駅 1.8km	都計外	
日南(県) -2	日南町上石見字製札場ノ下 モ776番5外	4,200	4,350	△ 3.4	450	台形 1:3	住宅 W2	農家住宅と一般住宅が混在する既成住宅地域	南東4m 町道	水道 下水	上石見駅 550m	都計外	
日野(県) -1	日野町黒坂字榎町西裏1195 番	8,600	8,900	△ 3.4	191	1:5.5	住宅 W2	小規模一般住宅が建ち並ぶ古くからの住宅地域	東5.5m 県道	水道 下水	黒坂駅 550m	都計外	

過 去 の 基 準 地 価 格	年					摘 要	年					摘 要
	番号	平成 16	17	18	19		番号	平成 16	17	18	19	
	南部(県) -4	3,400	3,100	2,900	2,900		伯耆(県) -4	32,000	31,000	29,000	27,500	
	南部(県) -5	19,500	19,000	18,500	18,000		伯耆(県) -5	5,500	5,400	5,200	5,000	
	南部(県) -6	9,000	8,800	8,500	8,400		伯耆(県) 5-1	24,000	23,500	23,000	22,500	
	伯耆(県) -1	9,200	9,100	9,000	9,000		日南(県) -1	15,000	14,800	14,600	14,400	
	伯耆(県) -2	37,500	37,000	35,000	33,500		日南(県) -2	5,200	4,900	4,700	4,500	
	伯耆(県) -3	10,500	9,400	8,000	7,600		日野(県) -1	9,800	9,500	9,300	9,100	

南部(県)－4

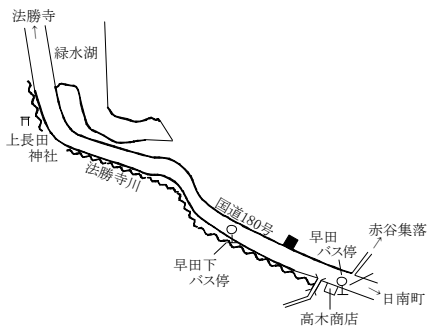

南部(県)－5

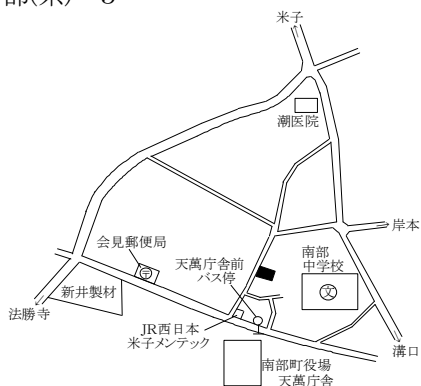

南部(県)－6

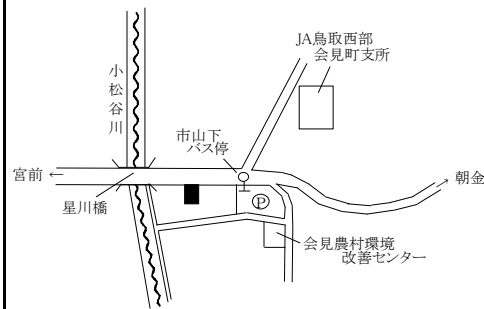

伯耆(県)－1

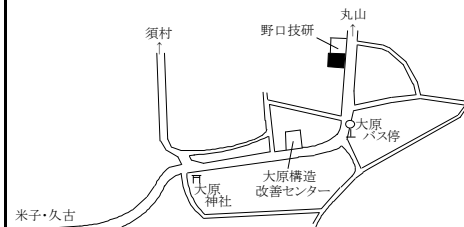

伯耆(県)－2

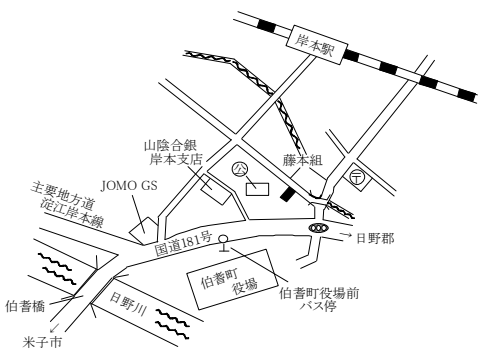

伯耆(県)－3

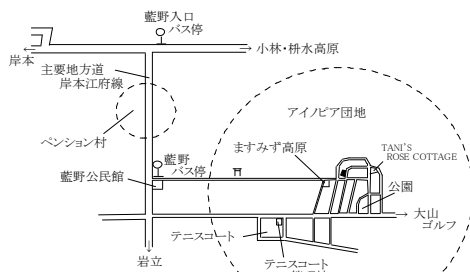

伯耆(県)－4

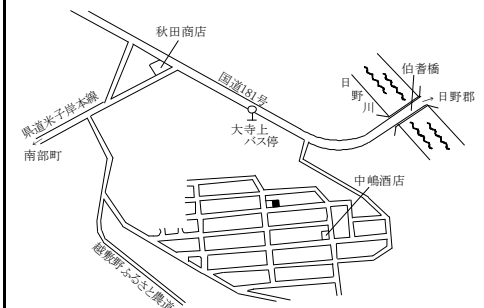

伯耆(県)－5

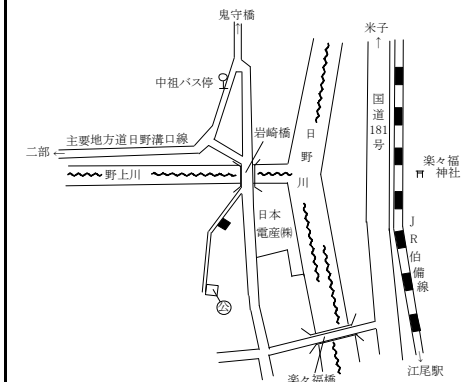

伯耆(県)5－1

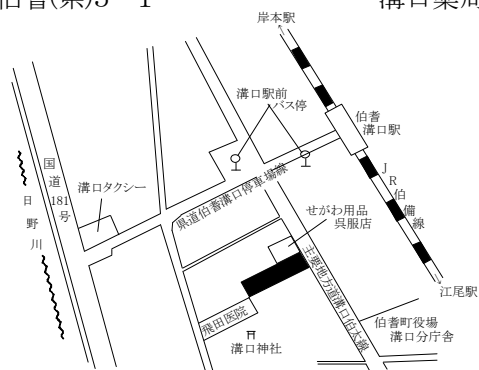

溝口薬局

日南(県)－1

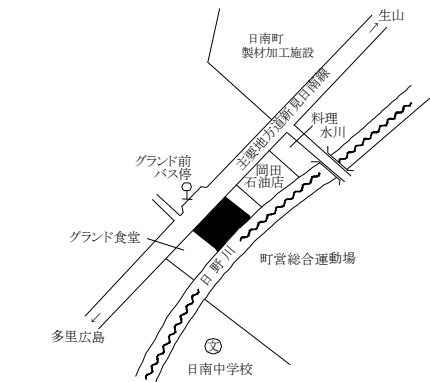

日南(県)－2

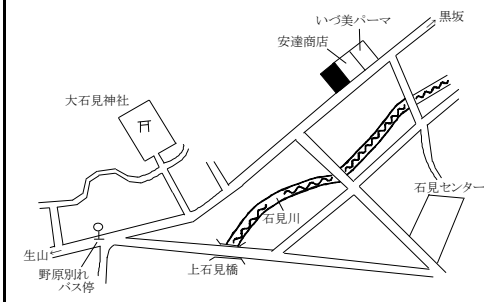

日野(県)－1

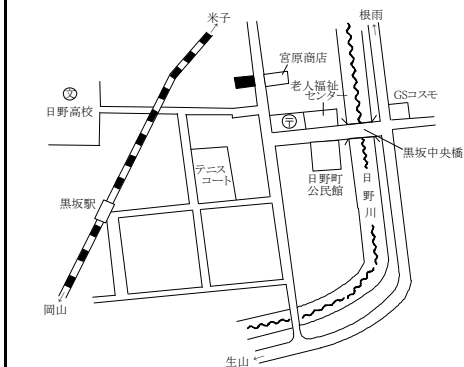



日野(県)5-1

柴原時計店

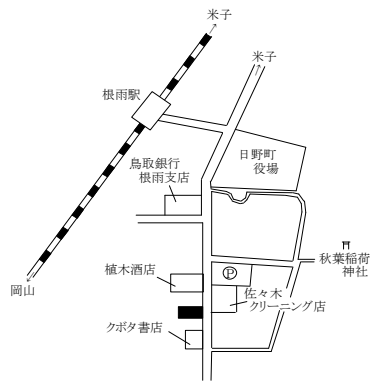

江府(県)-1

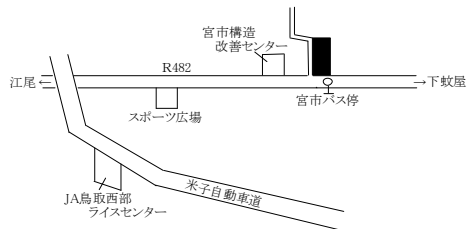

江府(県)5-1

京西屋

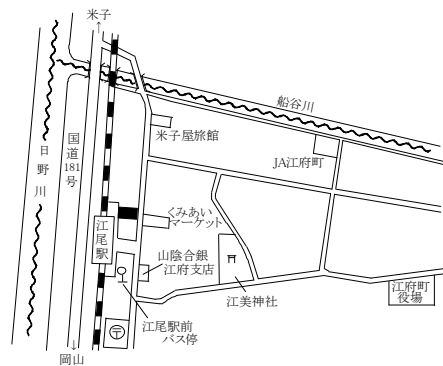

林地

基準地 番号	所在・地番	H21標準 価格 (円/10a)	H20標準 価格 (円/10a)	対前年 変動率 (%)	地積 (㎡)	利用の 現況	周辺の土地利用の現況	搬出 方法	道路の 状況	最寄駅	最寄 集落	地域の 特性	公法上 の規制	摘 要
鳥取(林) -1	若桜町大字吉川字大サコ 1054番	38,000	40,000	△ 5.0	7,497	用材林地 (杉)	標高500m、約30度の東向 傾斜、優良林に指定された 杉の人工林地地域	集材機 100m	県道 7m	若桜駅 10km	吉川 400m	林業本 場林地	都計外 地森計	
鳥取(林) -2	鳥取市河原町長瀬字樟山 685番	275,000	285,000	△ 3.5	16,423	雑木林地 (松)	標高150m、約30度の東向 傾斜、雑木と赤松が混在す る自然林地地域	隣接	市道 6m	河原駅 4km	長瀬 200m	農村林 地	(都) 地森計	
鳥取(林) -3	琴浦町大字大杉字妙見平ラ 850番	80,000	85,000	△ 5.9	3,679	用材林地 (檜)	標高130m、約35度の北西 向傾斜、人工林が介在する 雑木林地地域	集材機 100m	農道 4m	浦安駅 5.5km	西大杉 200m	農村林 地	都計外 地森計	
鳥取(林) -4	三朝町大字木地山字能谷奥 791番13	21,000	23,000	△ 8.7	1,983	用材林地 (杉)	標高500m、約15～20度の 南向傾斜、杉の人工林地 域	隣接	県道 3m	倉吉駅 21km	木地山 1.5km	山村奥 地林地	都計外 地森計 保安林	
鳥取(林) -5	大山町加茂字伊屋崎2086番 外	155,000	170,000	△ 8.8	10,784	用材・雑木 林地 (杉、雑木)	谷間に人工林と自然林が 混在する林地地域	集材機 100m	農道 7m	御来屋 駅 8km	神田 800m	農村林 地	都計外 地森計	
鳥取(林) -6	米子市新山字柿ノ内山ノ二 369番	420,000	480,000	△ 12.5	2,823	用材林地 (松)	標高60m、約30度の南向傾 斜、松と雑木が混在する人 工林地地域	隣接	県道 11m	米子駅 4.4km	岡 200m	都市近 郊林地	調区 地森計	
鳥取(林) -7	日南町福寿実字虫尾山1345 番28	18,000	20,000	△ 10.0	3,761	用材林地 (松)	標高550m、約20～30度の 南西向傾斜、松の人工林 及び天然林地地域	集材機 100m	県道 7.5m	生山駅 18km	狩屋原 100m	山村奥 地林地	都計外 地森計	

過 去 の 基 準 地 価 格	年					摘 要	年					摘 要	
	番号	平成 16	17	18	19		番号	平成 16	17	18	19		
鳥取(林)	-1	63,000	55,000	47,000	43,000		鳥取(林)	-7	28,000	25,000	24,000	23,000	
鳥取(林)	-2	335,000	320,000	305,000	295,000								
鳥取(林)	-3	110,000	105,000	98,000	92,000								
鳥取(林)	-4	34,000	31,000	28,000	25,000								
鳥取(林)	-5	270,000	260,000	220,000	190,000	H16選定替							
鳥取(林)	-6	900,000	700,000	600,000	550,000								



鳥取(林)-1

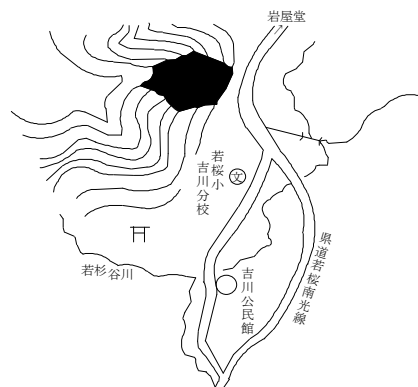

鳥取(林)-2

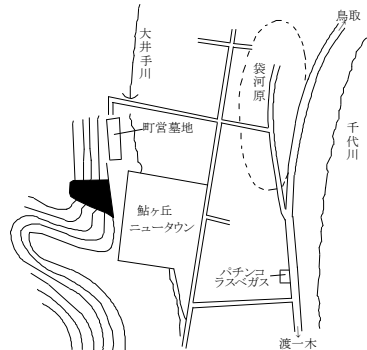

鳥取(林)-3

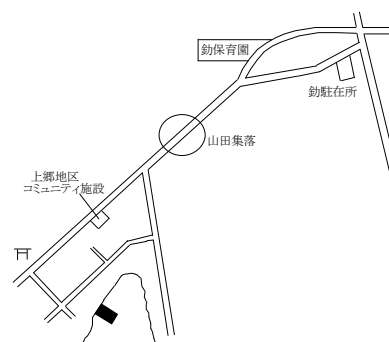

鳥取(林)-4

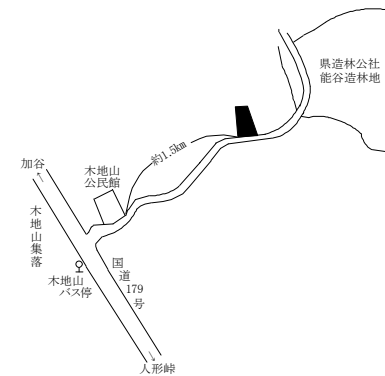

鳥取(林)-5

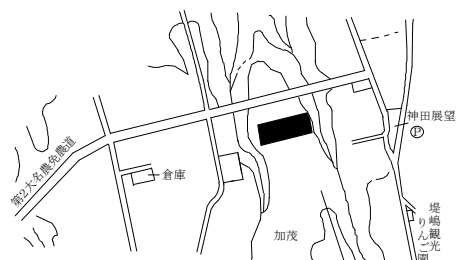

鳥取(林)-6

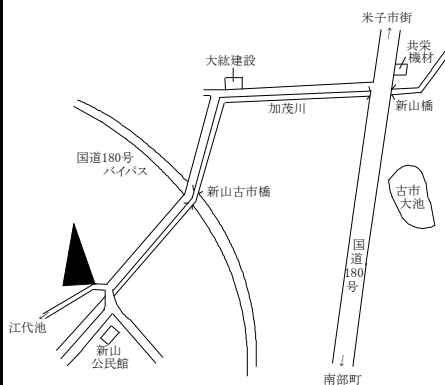

鳥取(林)-7

